

## **ACO401**

DE	Betriebsanleitung
EN	Operating Manual
FR	Manuel d'utilisation
IT	Manuale d'istruzioni
ES	Instrucciones de uso
NL	Handleiding
SV	Bruksanvisning
FI	Käyttöohje
NO	Bruksanvisning
PT	Manual de instruções
DA	Betjeningsvejledning
EL	Οδηγίες λειτουργίας
RU	Инструкция по эксплуатации
PL	Instrukcja obsługi
CS	Návod k obsluze

**1****2****3****4****5****6****7**

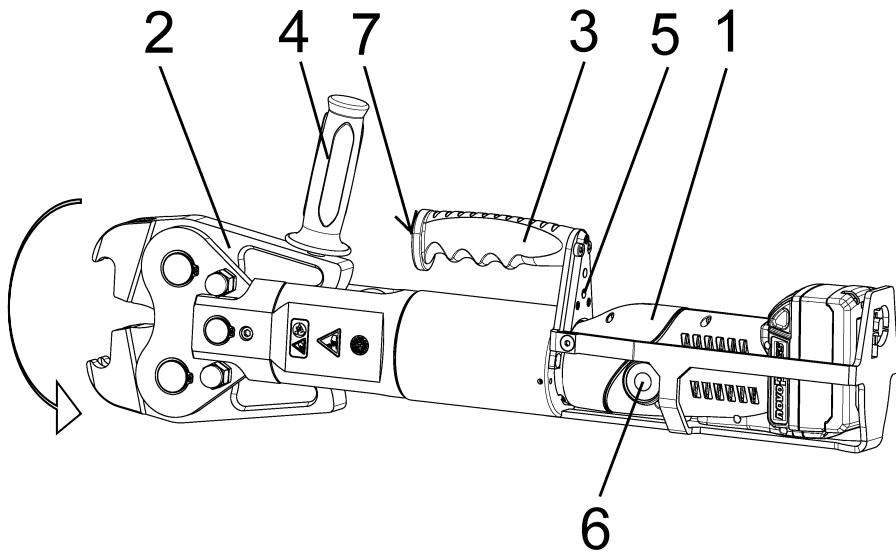
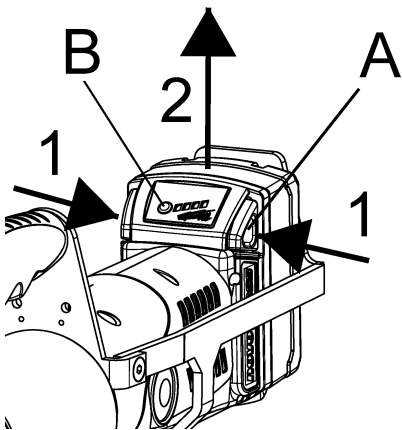
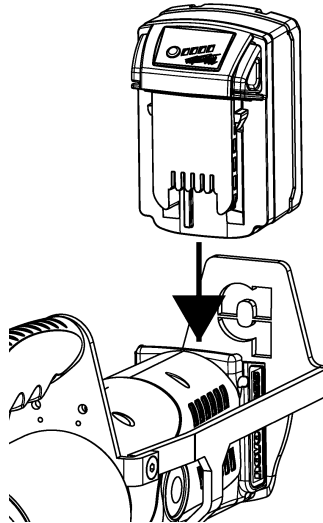
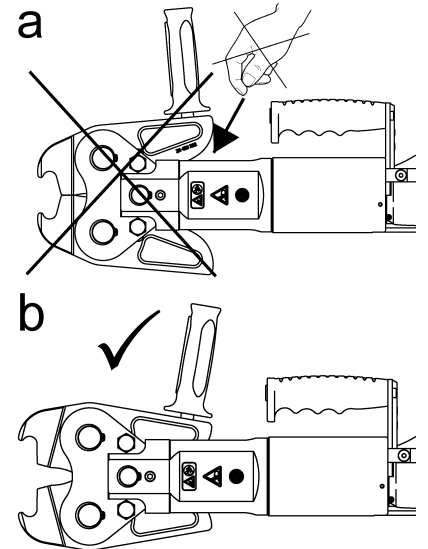
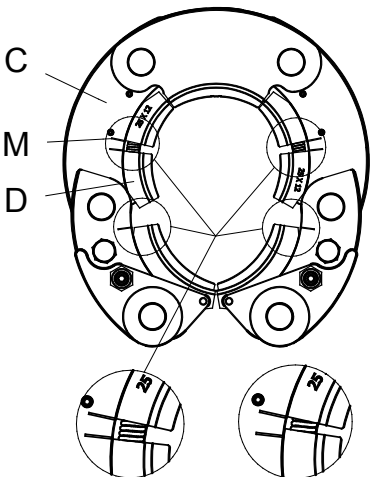
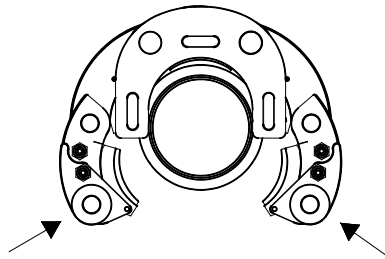
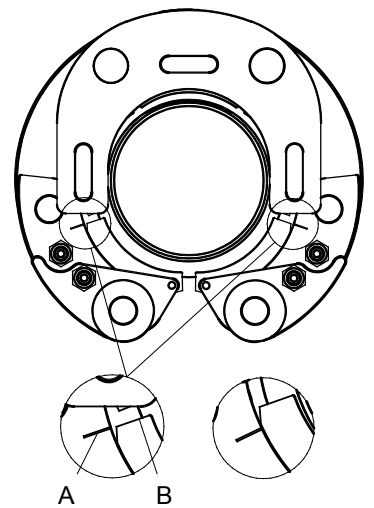
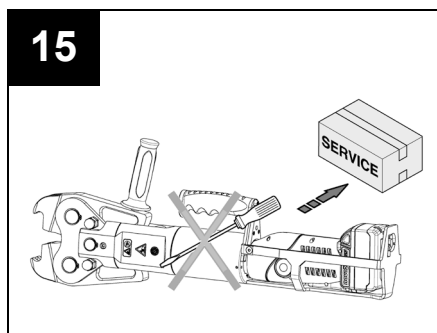
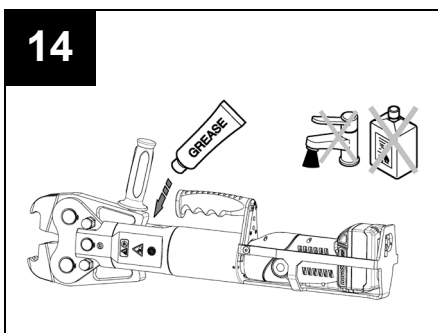
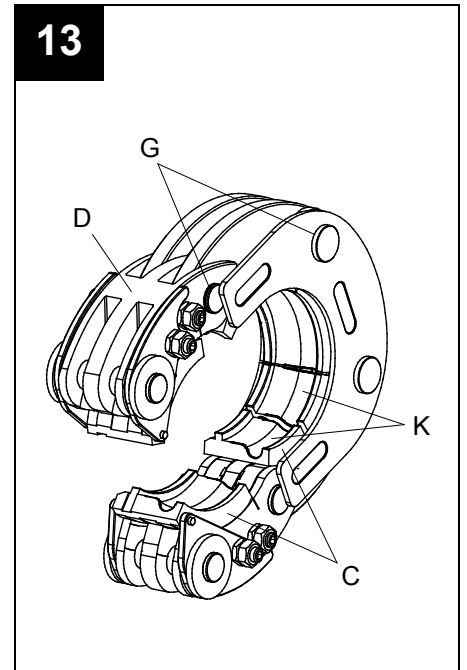
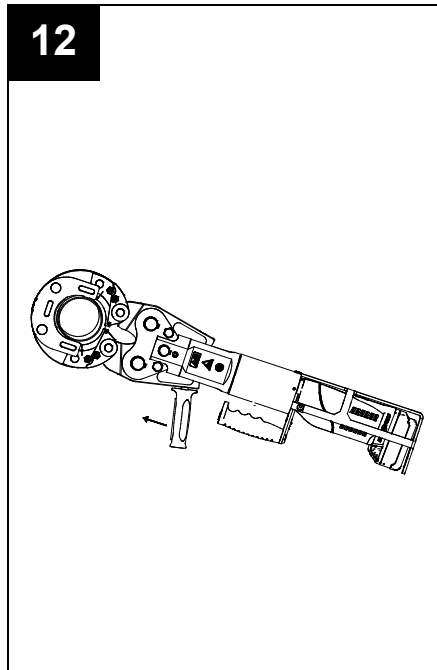
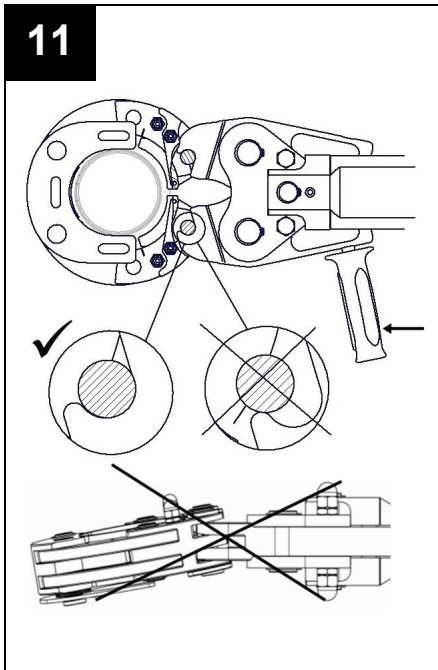
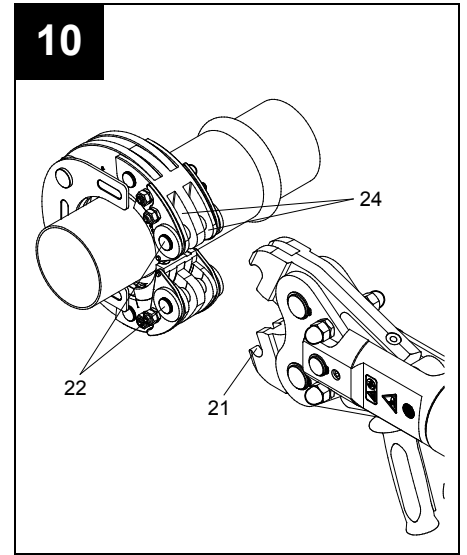
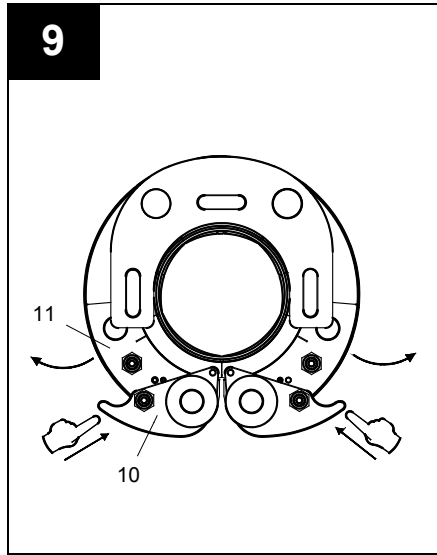
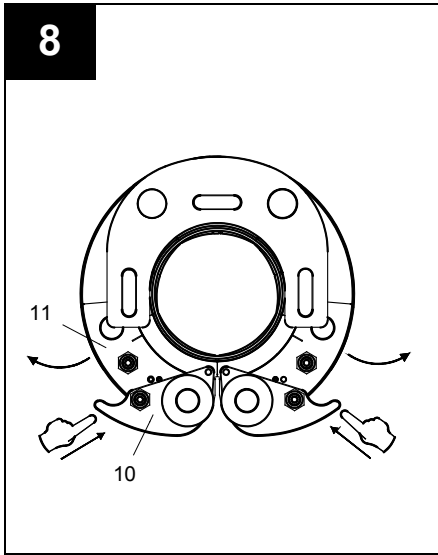

---

DE	Deutsch	1
EN	English	17
FR	Français	33
IT	Italiano	49
ES	Español	65
NL	Nederlands	81
SV	Svenska	97
FI	Suomi	113
NO	Norsk	129
PT	Português	145
DA	Dansk	161
EL	Ελληνικά	177
RU	Русский	193
PL	Polski	209
CS	Česky	225

**DE Deutsch****Originalbetriebsanleitung****Inhaltsverzeichnis**

1	Bestimmungsgemäße Verwendung.....	1
2	Grundlegende Sicherheitshinweise .....	2
3	Symbole auf dem Gerät.....	4
4	Lieferumfang .....	4
5	Technische Daten .....	5
6	Kurzbeschreibung des Pressgerätes (Bild 1) .....	6
7	Inbetriebnahme und Betrieb .....	7
8	Nachverpressen .....	12
9	Reinigung, Wartung und Reparatur (Bild 13, 14, 15) .....	13
10	Entsorgung.....	14
11	Gewährleistung und Garantie .....	15
12	EG-Konformitätserklärung .....	16

## **1 Bestimmungsgemäße Verwendung**

Die Pressgeräte sind ausschließlich für den Einsatz von Press-Schlingen vorgesehen, die von Novopress hergestellt werden, bzw. von Novopress in Übereinstimmung mit dem Systemanbieter als geeignet erklärt werden. Bei Unsicherheiten in Bezug auf die Eignung Ihres Pressgerätes für die vorliegenden Presswerkzeuge wenden Sie sich bitte an den Systemanbieter.

Die Geräte und die Press-Schlingen dienen ausschließlich dem Verpressen von Rohren und Fittings, für die die entsprechenden Press-Schlingen vorgesehen sind.

Eine andere oder darüber hinausgehende Benutzung gilt als nicht bestimmungsgemäß.

Sämtliche Arbeiten mit diesem Werkzeug, die nicht der bestimmungsgemäßen Verwendung entsprechen, können zu Schäden am Pressgerät, dem Zubehör und der Rohrleitung führen. Undichtigkeiten und /oder Verletzungen können die Folge sein.

Für Schäden

- aus der Benutzung ungeeigneter Press-Schlingen bzw. Press-Schlingen anderer Hersteller oder
- durch Anwendungen, die außerhalb der bestimmungsgemäßen Verwendung durch geführt werden,

haftet Novopress nicht.

Zur bestimmungsgemäßen Verwendung gehört auch das Beachten der Betriebsanleitung, die Einhaltung der Inspektions- und Wartungsbedingungen, das Nachhalten der Verpresszyklen sowie die Beachtung aller einschlägigen Sicherheitsbestimmungen in ihrer aktuellen Fassung.

## 2 Grundlegende Sicherheitshinweise

Zur Kennzeichnung von Textstellen werden Piktogramme wie folgt eingesetzt. Beachten Sie diese Hinweise und verhalten Sie sich in diesen Fällen besonders vorsichtig. Geben Sie alle Arbeitssicherheitshinweise auch an andere Benutzer bzw. Fachpersonal weiter!



	<p><b>WARNUNG!</b> Diese Information weist auf eine möglicherweise gefährliche Situation hin, die Tod oder schwere Körperverletzung zur Folge haben kann.</p>
---	---

	<p><b>VORSICHT!</b> Diese Information weist auf eine möglicherweise gefährliche Situation hin, die zu geringfügigen oder leichten Verletzungen und / oder Sachschäden führen kann.</p>
---	--

	<p><b>Information!</b> Diese Information steht in direktem Zusammenhang mit der Beschreibung einer Funktion oder eines Bedienungsablaufs.</p>
---	---

**Betriebsanleitung sorgfältig lesen!**

**Die beiliegenden Sicherheitshinweise beachten!**

 	<p><b>WARNUNG!</b> <b>Lesen Sie alle Sicherheitshinweise und Anweisungen.</b></p> <p>Versäumnisse bei der Einhaltung der Sicherheitshinweise und Anweisungen können elektrischen Schlag, Brand und/oder schwere Verletzungen verursachen.</p> <p>Deshalb:</p> <ul style="list-style-type: none"> <li>– Bewahren Sie alle Sicherheitshinweise und Anweisungen für die Zukunft auf.</li> </ul>
---	--

**WARNUNG!****Verletzungsgefahr durch wegfliegende Bruchstücke**

Bei fehlerhafter Anwendung oder Benutzung von verschlissenen oder beschädigten Presswerkzeugen und Pressgeräten besteht Verletzungsgefahr durch wegfliegende Bruchstücke.

Deshalb:

- Presswerkzeuge und Pressgeräte dürfen nur durch eine Fachkraft verwendet werden.
- Wartung und Wartungsintervalle zwingend einhalten.
- Vor jedem Gebrauch die Presswerkzeuge und Pressgeräte auf Risse und sonstige Verschleißerscheinungen prüfen.
- Presswerkzeuge und Pressgeräte mit Materialrissen oder sonstigen Verschleißerscheinungen sofort ausmustern und nicht mehr verwenden.
- Presswerkzeuge und Pressgeräte nur in technisch einwandfreien Zustand verwenden.
- Nach fehlerhafter Anwendung Presswerkzeug und Pressgerät nicht mehr verwenden und durch eine autorisierte Fachwerkstatt überprüfen lassen.

**VORSICHT!****Beschädigungen und Fehlfunktionen des Presswerkzeuges und des Pressgeräts durch unsachgemäßen Umgang.**



Deshalb:

- Abgenutzte Presswerkzeuge tauschen.
- Für Transport und Lagerung Transportkoffer verwenden und die Presswerkzeuge und das Pressgerät in einem trockenen Raum aufbewahren.
- Beschädigungen sofort von einer autorisierten Fachwerkstatt überprüfen lassen.
- Sicherheitshinweise der verwendeten Reinigungs- und Korrosionsschutzmittel beachten.

**Information!**

Entnehmen Sie die Verarbeitungs- und Montageanweisungen für Fitting oder Rohre den Unterlagen des Systemanbieters.

### 3 Symbole auf dem Gerät

Symbol	Bedeutung
	Warnhinweis: Quetschgefahr
	Wartungsaufkleber; gibt die nächste Wartung an.
	Warnung vor wegfliegende Bruchstücke

### 4 Lieferumfang

Zum Lieferumfang der Standardausrüstung gehören:

- Pressgerät ACO401 inkl. Betriebsanleitung
- Press-Schlinge im separaten Transportkoffer
- Akku 18V
- Ladegerät inkl. Bedienungsanleitung
- Sicherheitshinweise
- EG-Konformitätserklärung
- Transportkoffer

Weiteres Zubehör ist optional beigelegt. Den Umfang bitte über den Systemanbieter erfragen.



## 5 Technische Daten

### ACO401

Gerät:	ACO401
Nennspannung:	18 V d.c.
Nennkraft:	100 kN
Höhe:	280 mm
Länge:	660 mm
Breite:	105 mm
Nettogewicht:	13,0 kg ohne Akku
Schalleistungspegel max.	91 db(A) <sup>1)</sup>
Schalldruckpegel am Ohr des Benutzers:	80 db(A) <sup>1)</sup>
Vibrationswert:	<2,5 m/s <sup>2</sup> <sup>2)</sup>
Schutzart:	IP20
Temperaturbereich im Betrieb:	-10°C bis +50°C

1) Messunsicherheit 3 db(A)

2) Messunsicherheit 1,5 m/s<sup>2</sup>



Gehörschutz tragen.

Der angegebene Schwingungsemissionswert wurde nach einem genormten Prüfverfahren gemessen und kann zum Vergleich mit einem anderen Gerät herangezogen werden. Der angegebene Schwingungsemissionswert kann auch zu einer einleitenden Einschätzung der Aussetzung verwendet werden.

**Achtung:** Der Schwingungsemissionswert kann sich während der tatsächlichen Benutzung des Gerätes von dem Angabewert unterscheiden, abhängig von der Art und Weise, in der das Gerät verwendet wird. In Abhängigkeit von den tatsächlichen Benutzungsbedingungen (Aussetzbetrieb) kann es erforderlich sein, Sicherheitsmaßnahmen zum Schutz der Bedienperson festzulegen.

### Akku

Spannung:	18 V d.c. (Lithium-Ionen)
Kapazität:	3,0 Ah
Höhe:	75 mm
Länge:	120 mm
Breite:	75 mm
Gewicht:	0,68 kg
Temperaturbereich im Betrieb:	-10°C bis +50°C

	<p><b>Information!</b> <b>Die Akkus sind werkseitig nicht aufgeladen.</b></p> <p>Deshalb:</p> <ul style="list-style-type: none"><li>– Vor der ersten Inbetriebnahme Akkus laden.</li></ul>
---	--

### Ladegerät

Die Funktionsweise und Bedienung des Ladegerätes und der Akkus entnehmen Sie der beiliegenden Bedienungsanleitung für das Ladegerät.

## 6 Kurzbeschreibung des Pressgerätes (Bild 1)

Das Pressgerät ACO401 besteht aus dem Pressgerät (1) und einer fest montierten Zwischenbacke (2). Der Kopf mit Zwischenbacke lässt sich um 180° Grad drehen. Die Einstellung des Kopfes ist nur vor dem Verpressen möglich, während des Verpressens kann der Kopf nicht gedreht werden.

Zum Verpressen hält man das Gerät am Handgriff (3) und am Haltegriff (4) der Zwischenbacke fest.

### 6.1 Pressautomatik

Das Gerät besitzt eine Pressautomatik. Diese gewährleistet stets eine vollständige Verpressung. Die Pressautomatik schaltet sich aus Sicherheitsgründen erst ein, wenn die Verpressung begonnen hat, d.h. ab Beginn der Verformung des Fittings.

Nach Auslösen der Pressautomatik geht die grüne LED (5) aus und der Pressvorgang läuft automatisch ab. Jetzt kann die Verpressung nur noch durch Drücken und Halten des Entriegelungsknopfs (6) unterbrochen werden. Nach vollendeter Verpressung schaltet sich der Motor automatisch ab und die grüne LED leuchtet wieder.

Wird der Start-Taster (7) vor Einsetzen der Pressautomatik losgelassen, so fährt der Kolben im Pressgerät in seine Ausgangslage zurück. Die Verpressung wurde nicht durchgeführt. Der Pressvorgang muss erneut ausgelöst werden.

### 6.2 Entriegelungsknopf

In einer Notsituation kann der Verpressvorgang jederzeit durch Drücken und Halten des Entriegelungsknopfs (6) unterbrochen werden. Der Kolben im Pressgerät fährt dadurch in seine Ausgangslage zurück.

### 6.3 Akku

#### 6.3.1 Akku abnehmen (Bild 2)

Beide Entriegelungstaster (A) hineindrücken (1) und dann den Akku herausziehen (2).

### 6.3.2 Akku aufsetzen (Bild 3)

Akku wie dargestellt in das Gerät schieben bis der Akku einrastet.

### 6.3.3 Akku Zustandsanzeige

Durch Drücken der Taste (B) wird der Ladezustand des Akkus angezeigt. Die Anzahl der leuchtenden LEDs gibt den Ladezustand an.

Befindet sich der Akku, während der Überprüfung des Ladezustands im Pressgerät, muss die letzte Verpressung mindestens 1 Minute her sein. Die Anzeige ist sonst ungenau.

## 6.4 Pressgerät und Akku



### Information!

**Das Pressgerät ACO 401 ist nur mit 3,0 Ah 18 V- Li-Ionen Akkus zu betreiben. Der 18 V- Akku darf nur in dafür geeigneten Pressgeräten verwendet werden.**

#### Verhalten des Pressgerätes nach längerer Nichtbenutzung oder bei Akkuwechsel:

Wird das Pressgerät ca. eine Stunde nicht benutzt oder der Akku neu eingesetzt, schaltet es in den SLEEP-Modus. Es leuchtet keine LED mehr. Zum Starten des Pressgerätes den Start-Taster betätigen.

#### Verhalten des Pressgerätes bei entlademem Akku:

Zu Beginn einer Verpressung wird überprüft, ob die Akkuladung ausreicht, um die Verpressung zu beenden. Ist dies nicht der Fall, startet das Gerät nicht. Die grüne LED blinkt.

Blinkt die grüne LED nach einer Verpressung, ist diese Verpressung noch ordnungsgemäß ausgeführt worden. Vor der nächsten Verpressung muss der Akku neu geladen werden.

## 7 Inbetriebnahme und Betrieb



### VORSICHT!

**Quetschgefahr der Finger durch Betreiben des Geräts ohne Press-Schlinge. (Bild 4a)**

Wenn das Pressgerät nicht an einer Press-Schlinge angesetzt ist, können die Finger in den Gefahrenbereich gehalten werden. Durch Starten des Geräts können die Finger gequetscht werden.

Deshalb:

- Gerät nicht ohne Press-Schlinge betreiben.
- Finger nicht in den Gefahrenbereich halten.



### Information!

**Das Pressgerät ACO 401 ist nicht für den Dauerbetrieb geeignet. Es muss nach ca. 15-20 Verpressungen hintereinander eine kurze Pause von mindestens 15 Minuten eingelegt werden, damit das Gerät abkühlen kann.**

## 7.1 Bedeutung der LED-Anzeige

LED-Anzeige	Zustand bzw. Ursache	Maßnahme
Grüne LED leuchtet.	Betriebsbereit	
Grüne LED aus (Verpressvorgang läuft)	Pressautomatik ist an; Gerät beendet den Pressvorgang automatisch.	
Grüne LED blinkt.	Akkuladung nicht ausreichend!	Akku laden oder austauschen.
Rote LED blinkt.	Gerät außerhalb des Temperaturbereichs	Das Gerät funktioniert nur innerhalb des Temperaturbereiches von -10 bis +50°C. <ul style="list-style-type: none"> <li>Ist es zu kalt, muss das Gerät in wärmere Umgebung gebracht werden.</li> <li>Ist das Gerät zu warm, muss es durch ein Pause abgekühlt werden.</li> </ul>
Rote LED leuchtet.	Gerätefehler	Start-Taster betätigen. Wenn das erfolglos ist, dann ist das Pressgerät defekt. Gerät an Fachwerkstatt senden. <b>HINWEIS!</b> Die Verpressung wurde eventuell nicht vollständig beendet, bitte überprüfen und ggf. wiederholen.
Rote und grüne LED blinken abwechselnd	Wartungsintervall erreicht	Das Pressgerät innerhalb der nächsten 100 Verpressungen zur Wartung geben.

## 7.2 Ausgangslage der Press-Schlinge (Bild 5)

Die Press-Schlinge muss sich in der dargestellten Form (ovale Form) befinden bevor sie an einen Fitting angesetzt wird. Nach dem Öffnen und Abnehmen der Press-Schlinge von einem Fitting muss sich die Press-Schlinge ebenfalls in der gezeigten Form befinden.

	<p><b>Information!</b></p> <p>Um die einwandfreie Funktion der Press-Schlingen sicherzustellen, müssen die Gleitsegmente beweglich sein. Die Gleitsegmente werden durch Federn stets selbstständig in die richtige Ausgangsposition zurück gedrückt.</p> <p>Darauf achten, dass die Markierungsstriche (M) auf den Schalen (C) mit den Kanten der Gleitsegmente (D) eine Linie bilden, wenn sich die Press-Schlinge in der Ausgangslage befindet. (Bild 5)</p> <p>Sollte dies nicht der Fall sein, lassen Sie die Press-Schlinge reparieren.</p>
---	--

### 7.3 Schließen der Schlinge (Bild 6 + 7)

- Durch leichten Druck auf das äußere Ende der Schale springt die Schale nach innen. (Bild 6)
- Die Linie (A) muss mit der Kante (B) auf einer Höhe liegen, wenn die Press-Schlinge richtig angesetzt ist. (Bild 7)

**VORSICHT!****Bruchgefahr der Press-Schlinge bei falschem Ansetzen**

Ist die Press-Schlinge falsch auf den Fitting gesetzt worden, kann die Press-Schlinge beschädigt werden.

Deshalb:

- Die Linie (A) muss mit der Kante (B) auf einer Höhe liegen. (Bild 7)
- Ist dies nicht der Fall, Press-Schlinge wieder abnehmen und neu aufsetzen.

### 7.4 Öffnen der Schlinge (Bild 8 + 9)



Zum Öffnen der Press-Schlinge können die beiden äußeren Schalen, wie nachfolgend beschrieben, entweder einzeln oder zusammen von der Rohrleitung weg geschwenkt werden.

Probieren Sie erst mit einer Hand die Handhabung aus, bevor Sie es mit beiden Händen zusammen versuchen.

Wenn Sie erst eine Seite öffnen und dann die andere, müssen Sie beim Öffnen der zweiten Seite die Press-Schlinge festhalten, damit sie nicht herunterfällt.

- Zum Öffnen der Press-Schlinge müssen die nachfolgenden 2 Schritte ausgeführt werden: (Bild 8)
  - Hebel (10) an der markierten Stelle in Richtung Rohr drücken und halten.
  - Schale (11) an der markierten Stelle von unten greifen und vom Rohr weg schwenken.
- Hat man einen gewissen Punkt erreicht, springt die Schale von selber in die Endlage und rastet hörbar ein.
- Die Press-Schlinge durch Auseinanderziehen der beiden äußeren Schalen soweit öffnen, dass die Press-Schlinge vom Pressfitting abgenommen werden kann. (Bild 9)

## 7.5 Verpressen

	<p><b>WARNUNG!</b> <b>Verletzungsgefahr durch wegfliegende Bruchstücke</b></p> <p>Bei fehlerhafter Anwendung von Presswerkzeugen oder Benutzung von verschlissenen oder beschädigten Presswerkzeugen besteht Verletzungsgefahr durch wegfliegende Bruchstücke</p> <p>Deshalb:</p> <ul style="list-style-type: none"> <li>– Darauf achten, dass die Nennweite des Pressfittings mit der Nennweite des Presswerkzeugs übereinstimmt.</li> <li>– Darauf achten, dass sich kein Schmutz, Späne usw. zwischen Presswerkzeug und Pressfitting befinden.</li> <li>– Presswerkzeug nicht auf Pressfitting verkanten.</li> <li>– Nach fehlerhafter Anwendung Presswerkzeug nicht mehr verwenden und durch eine autorisierte Fachwerkstatt überprüfen lassen.</li> </ul>
	<p><b>WARNUNG!</b> <b>Verletzungsgefahr durch wegfliegende Bruchstücke</b></p> <p>Durch Materialermüdung kann es zum Bruch der Presswerkzeuge kommen.</p> <p>Presswerkzeuge sind Verschleißteile.</p> <p>Durch häufiges Verpressen entsteht eine Materialermüdung. Durch Materialermüdung verschlissene oder anderweitig beschädigte Presswerkzeuge können sogar bei bestimmungsgemäßer Verwendung brechen; hierbei besteht Verletzungsgefahr durch wegfliegende Bruchstücke. Die Bruchgefahr ist bei nicht bestimmungsgemäßer Verwendung zusätzlich erhöht.</p> <p>Deshalb:</p> <ul style="list-style-type: none"> <li>– Vor jedem Gebrauch die Presswerkzeuge auf Risse und sonstige Verschleißerscheinungen prüfen.</li> <li>– Presswerkzeuge mit Materialrissen oder sonstigen Verschleißerscheinungen sofort ausmustern und nicht mehr verwenden.</li> <li>– Presswerkzeuge nur in technisch einwandfreien Zustand verwenden.</li> </ul>
	<p><b>VORSICHT!</b> <b>Quetschgefahr!</b></p> <p>Es besteht die Gefahr des Quetschens von Fingern und Händen.</p> <p>Deshalb:</p> <ul style="list-style-type: none"> <li>– Keine Körper- oder Fremtteile zwischen die Backenhebel der fest montierten Zwischenbacke halten, während Sie den Pressvorgang auslösen.</li> <li>– Halten Sie während des Pressvorganges die Backenhebel der Zwischenbacke nicht mit den Händen fest. Benutzen Sie dazu den Haltegriff (4). (Bild 1)</li> </ul>

	<p><b>VORSICHT!</b>  <b>Finger nicht in den Gefahrenbereich halten, wenn die Zwischenbacke geschlossen ist. (Bild 4a)</b></p> <p>Die Finger können gequetscht werden.</p> <p>Deshalb:</p> <ul style="list-style-type: none"> <li>– Zwischenbacke geöffnet lassen. (Bild 4b)</li> </ul>
---	--

	<p><b>Information!</b></p> <p>Um die einwandfreie Funktion der Press-Schlingen sicherzustellen, müssen die Gleitsegmente beweglich sein.          Die Gleitsegmente werden durch Federn stets selbstständig in die richtige Ausgangsposition zurück gedrückt.</p> <p>Darauf achten, dass die Markierungsstriche (M) auf den Schalen (C) mit den Kanten der Gleitsegmente (D) eine Linie bilden, wenn sich die Press-Schlinge in der Ausgangslage befindet. (Bild 5)</p> <p>Sollte dies nicht der Fall sein, lassen Sie die Press-Schlinge reparieren.</p>
---	---

1. Prüfen Sie, ob die Nennweite des Pressfittings mit der Nennweite der Press-Schlinge übereinstimmt.

	<p><b>Information!</b></p> <p>Beachten Sie zum Aufsetzen der Press-Schlinge auf den Pressfitting die Hinweise des Systemanbieters.</p>
---	--

	<p><b>VORSICHT!</b>  <b>Bruchgefahr der Press-Schlinge bei falschem Ansetzen</b></p> <p>Ist die Press-Schlinge falsch auf den Fitting gesetzt worden, kann die Press-Schlinge beschädigt werden.</p> <p>Deshalb:</p> <ul style="list-style-type: none"> <li>– Die Linie (A) muss mit der Kante (B) auf einer Höhe liegen. (Bild 7)</li> <li>– Ist dies nicht der Fall, Press-Schlinge wieder abnehmen und neu aufsetzen.</li> </ul>
---	---

2. Die äußeren Schalen der Press-Schlinge soweit wie möglich nach außen schwenken und jetzt die Press-Schlinge auf den Pressfitting aufsetzen.
3. Press-Schlinge schließen. (Bild 6)
4. Die Zwischenbacke durch Betätigen des Haltegriffs ganz öffnen.

	<p><b>WARNUNG!</b></p> <p><b>Verletzungsgefahr durch wegfliegende Bruchstücke</b></p> <p>Durch fehlerhaftes Ansetzen der Zwischenbacke an die Press-Schlinge kann es zum Bruch der Zwischenbacke und der Press-Schlinge kommen.</p> <p>Deshalb:</p> <ul style="list-style-type: none"> <li>– Die Krallen (21) der Zwischenbacke müssen um die Bolzen (22) der Press-Schlinge greifen. (Bild 11, 12 + 13)</li> </ul>
---	---

5. Die Zwischenbacke folgendermaßen an die Press-Schlinge setzen:  
Die Krallen (21) der Zwischenbacke soweit wie möglich in die Nuten (24) der Press-Schlinge hereinschieben. (Bild 10)
6. Zwischenbacke durch Betätigen des Haltegriffs schließen.

	<p><b>Information!</b></p> <p><b>Nach vollendeter Verpressung darauf achten, dass bei der Press-Schlinge kein Spalt zwischen den Segmenten vorhanden ist.</b></p>
---	---

7. Zum Starten den Start-Taster betätigen und halten.
8. Nach beendeter Verpressung die Zwischenbacke durch Betätigen des Haltegriffs öffnen und von der Press-Schlinge lösen.
9. Die Press-Schlinge öffnen und abnehmen.

## 8 Nachverpressen

Ein Nachverpressen ist immer dann erforderlich, wenn eine Verpressung nicht bis zum Ende ausgeführt wurde. Beachten Sie die Hinweise der Systemanbieter, ob eine Nachverpressung zulässig ist. Sollte sie zulässig sein, ergeben sich gegenüber dem Verpressen einige Besonderheiten, die beachtet werden müssen.

	<p><b>WARNUNG!</b></p> <p><b>Verletzungsgefahr durch brechende Krallen der Zwischenbacken und durch beschädigte Bolzen der Press-Schlinge</b></p> <p>Durch falsches Halten und Verändern der Lage des Pressgeräts können die Krallen vor und während des Nachverpressens nicht mehr ordnungsgemäß um die Bolzen greifen.</p> <p>Die Spitzen der Krallen können unmittelbar auf die Bolzen pressen. Hierdurch können die Krallen und die Bolzen brechen und die Bruchstücke wegfliegen.</p> <p>Deshalb:</p> <ul style="list-style-type: none"> <li>– Nach dem Ansetzen an die Press-Schlinge die Backenhebel der Zwischenbacke mit dem Haltegriff soweit wie möglich zusammendrücken. (Bild 12)</li> <li>– Darauf achten, dass die Krallen der Zwischenbacke während des gesamten Nachverpressens immer um die Bolzen der Press-Schlinge greifen. (Bild 11)</li> </ul>
---	---



## 9 Reinigung, Wartung und Reparatur (Bild 13, 14, 15)



### VORSICHT!

**Verletzungsgefahr beim Reinigen oder Warten durch nicht beabsichtigtes Betätigen des Einschalters.**

Deshalb:

- Vor Reinigungs-, Wartungs- oder Reparaturarbeiten Sicherheitshinweise beachten und immer den Akku herausziehen.

### Serviceanschriften

Novopress GmbH & Co. KG  
Scharnhorststr. 1  
41460 Neuss  
Deutschland

Adressen von autorisierten Fachwerkstätten bei Novopress erfragen oder unter [www.novopress.de](http://www.novopress.de) abrufen.

### Wartungsintervalle

Wartungs- und Reparaturarbeiten dürfen nur durch Novopress oder die autorisierten NOVOPRESS Fachwerkstätten ausgeführt werden.



### Information!

Auf Pressgerät und Press-Schlinge wird die nächste Wartung angegeben. Diese Wartung muss mindestens einmal im Jahr durchgeführt werden. Bei mehr als 2500 Verpressungen im Jahr muss die Wartung spätestens nach diesen 2500 Verpressungen durchgeführt werden. 100 Verpressungen vor Erreichen des Wartungsintervalls wird dies durch LED angezeigt (siehe Kapitel 7.1 Bedeutung der LED-Anzeige)

### Regelmäßig (vor dem Einsatz, zu Beginn des Arbeitstages) oder bei Verschmutzung (Bild 13)

- Press-Schlinge, Zwischenbacke und Gerät auf äußere Mängel wie Beschädigungen, Materialrisse und andere Abnutzungserscheinungen prüfen. Liegen Mängel vor, das Gerät nicht mehr verwenden, sondern tauschen oder an eine autorisierte Fachwerkstatt geben.
- Press-Schlinge mit Druckluft reinigen.
- Die Bolzen der Zwischenbacke schmieren.
- Die komplette Zwischenbacke mit einem Schmiermittel einsprühen.
- Ablagerungen in der Presskontur (K) entfernen.
- Presskontur (K) der Press-Schlingen reinigen
- Komplette Presskontur (K) mit Schmiermittel versehen.
- Prüfung der Leichtgängigkeit von: Gleitsegmenten (C) und Schalen (D).

Empfohlene Schmiermittel:

- beiliegendes Öl
- MoS<sub>2</sub>-haltiges Öl

Nach jeweils 50 Verpressungen:

Die Gelenke (G) der Press-Schlingen mit Schmiermittel einsprühen.

Zwischen die Gleitsegmente (C) und die Schalen (D) Schmiermittel sprühen.

#### **Halbjährlich**

Das Gerät durch eine Elektrofachkraft oder eine Novopress-Fachwerkstatt überprüfen.

#### **Jährlich**

Das Pressgerät bei Novopress oder in einer Novopress-Fachwerkstatt überprüfen und warten lassen.

## 10 Entsorgung



### **VORSICHT!**

**Gefahr für das Grundwasser**

**Das Gerät enthält Hydrauliköl.**

Hydrauliköle stellen eine Gefahr für das Grundwasser dar.

Unkontrolliertes Ablassen oder unsachgemäße Entsorgung steht unter Strafe.

Deshalb:

- Gerät umweltgerecht entsorgen.

Zur Entsorgung von Akkus und Ladegerät sind die Hinweise der beiliegenden Bedienungsanleitung für das Ladegerät zu beachten.

Das Produkt darf nicht zusammen mit dem Restmüll entsorgt werden .

Novopress empfiehlt die Entsorgung durch zugelassene Fachunternehmen vornehmen zu lassen.

Alternativ kann das Altgerät zur fachgerechten Entsorgung direkt an Novopress (oder eine Fachwerkstatt ) zurückgegeben werden.

## 11 Gewährleistung und Garantie

Die Firma Novopress gewährt auf Ihre Pressgeräte und -werkzeuge die volle gesetzliche Gewährleistung von 24 Monaten. Die Gewährleistungszeit beginnt immer mit dem Zeitpunkt der Auslieferung und ist im Zweifelsfall anhand der Kaufunterlagen nachzuweisen.

Innerhalb der Gewährleistungszeit umfasst die Gewährleistung die Behebung sämtlicher auftretenden Schäden oder Mängel dieser Werkzeuge, die auf Material- oder Fertigungsfehler zurückzuführen sind.

Nicht unter die Gewährleistung fallen:

- Schäden, die durch unsachgemäße Verwendung oder mangelhafte Wartung entstehen.
- Schäden, die durch Verwendung von Produkten entstehen, welche nicht von Novopress für ihre Pressgeräte freigegeben wurden.
- Schäden, die durch Verpressen ungeeigneter Rohre oder Fittings entstehen.

Für Verschleißteile leistet Novopress nur während der vorgesehenen Lebensdauer Gewährleistung.

Leistungen aus Gewährleistungsansprüchen müssen nicht bezahlt werden. Allerdings hat der Verwender die Kosten für Hin- und Rückfracht zu tragen.

Beanstandungen können nur anerkannt werden, wenn das Gerät nicht demontiert an Novopress oder eine Novopress-Fachwerkstatt geschickt wird.

Eine Reparatur oder ein Austausch des Gerätes bzw. der Werkzeuges aus Gewährleistungsgründen führt zu keiner Verlängerung der Gewährleistungszeit. Die Reparatur oder der Austausch kann nur durch neuwertige Teile erfolgen, deren Funktion denen der alten Teile entsprechen. Jedes defekte und somit ausgetauschte Teil ist Eigentum des Herstellers.

### **Anschlussgarantie nach Ablauf der gesetzlichen Gewährleistungsfrist**

Wir garantieren für die Zeit nach der gesetzlichen Gewährleistungsfrist freiwillig die wie folgt aufgeführte Anschlussgarantie.

#### **1 Jahr Anschlussgarantie für neue Pressgeräte, Zwischenbacken und Press-Schlingen**

Novopress gewährt eine Anschlussgarantie von einem Jahr für alle neuen Pressgeräte, Zwischenbacken und Press-Schlingen, wenn sie mindestens alle 12 Monate zur Wartung bei Novopress oder einer von Novopress autorisierten Fachwerkstatt waren. Die Wartung wird in Rechnung gestellt. Die Kosten hierfür erfragen Sie bitte bei Novopress oder einer von Novopress autorisierten Fachwerkstatt.

### **Gewährleistung auf Reparaturen**

Novopress gewährt nach Ablauf der Gewährleistungszeit des Neuproduktes im Falle einer danach erfolgten Reparatur folgende Gewährleistungen auf die Reparatur und die Ersatzteile:

- 6 Monate Gewährleistung auf ausgewechselte Ersatzteile.
- 12 Monate Gewährleistung auf ausgetauschte Baugruppen.
- 12 Monate Gewährleistung auf ausgetauschte Pressgeräte.

**DE 12 EG-Konformitätserklärung**

EG-Konformitätserklärung und Liste über die eingehaltenen Richtlinien und angewendete Normen siehe Beiblatt EG-Konformitätserklärung.

**Translation of the original Operating Manual****Contents**

1	Proper use .....	17
2	Basic safety information.....	18
3	Symbols on the device.....	20
4	Scope of supply .....	20
5	Technical data.....	21
6	Short description of the press device (Fig. 1).....	22
7	Start-up and operation .....	23
8	Re-pressing.....	28
9	Cleaning, maintenance and repair (Fig. 13, 14, 15).....	29
10	Disposal .....	30
11	Warranty and guarantee .....	30
12	EC conformity declaration.....	31

**1 Proper use**

These press devices are intended exclusively for use with press collars manufactured by Novopress or approved by Novopress, in agreement with the system supplier. If you are uncertain whether your press device is suitable for the press tools described here, please contact the system supplier.

The devices and the press collars are to be employed solely for the purpose of press-fitting pipes and fittings for which the relevant press collars have been designed.

Any use beyond or different to that described here shall be regarded as improper use.

All work with this tool that does not correspond to proper use may lead to damage to the press device, the accessories or the pipes. Leaks and/ or injury may result.

Novopress is not liable for damage resulting from

- the use of unsuitable press collars or press collars from a different manufacturer or
- applications that do not conform to proper use.

Proper use also includes compliance with the Operating Manual, adherence to the inspection and maintenance conditions, compliance with pressing cycles and with the latest versions of all the relevant safety regulations.

## 2 Basic safety information

The following pictograms are used to highlight sections of text. Please follow these instructions and act with special caution in these cases. All health and safety instructions must also be passed on to other users and technicians.



	<p><b>WARNING!</b> This information indicates a potentially dangerous situation that could result in serious injury or death.</p>
---	---

	<p><b>CAUTION!</b> This information indicates a potentially dangerous situation that could result in minor injuries and/ or material damage.</p>
---	--

	<p><b>Information!</b> This information is directly linked to the description of a function or an operating sequence.</p>
---	---

**Please read this Operating Manual carefully.**

**The safety instructions it contains must be observed.**



 	<p><b>WARNING</b> <b>Read all safety warnings and all instructions.</b> Failure to follow the warnings and instructions may result in electric shock, fire and/or serious injury. Therefore: – Save all warnings and instructions for future reference.</p>
---	---

	<p><b>WARNING!</b></p> <p><b>Risk of injury from ejected fragments</b></p> <p>Incorrect or improper use or the use of worn or damaged press tools and press devices carries a risk of injury from ejected fragments.</p> <p>Therefore</p> <ul style="list-style-type: none"> <li>– Press tools and press devices may only be used by trained personnel.</li> <li>– Compliance with the specified service work and service intervals is mandatory.</li> <li>– Check the press tools and press devices for cracks and other signs of wear before each use.</li> <li>– Discard all press tools and press devices with material cracks or other signs of wear immediately and do not use them any longer.</li> <li>– Only use press tools and press devices that are in perfect technical condition.</li> <li>– Following incorrect use, do not use the press tool and press device any longer and have them inspected by an authorised workshop.</li> </ul>
---	--

	<p><b>CAUTION!</b></p> <p><b>Unskilled use may lead to damaged or malfunctioning press tools and press devices.</b></p> <p>Therefore</p> <ul style="list-style-type: none"> <li>– Replace worn press tools.</li> <li>– Use carrying cases for transportation and storage and keep press tools and press devices in a dry room.</li> <li>– Have damage checked immediately by an authorised workshop.</li> <li>– Comply with the safety instructions regarding the cleaning and anti-corrosion agents used.</li> </ul>
---	---

	<p><b>Information!</b></p> <p>Consult the documents provided by the system supplier for handling and assembly instructions for fittings and pipes.</p>
---	--

### 3 Symbols on the device

Symbol	Meaning
	Warning: Danger of crushing
	Service sticker; indicates when the next service is due
	Warning due to ejected fragments

### 4 Scope of supply

The scope of supply for the standard equipment includes

- ACO401 press device incl. Operating Manual
- Press collar in separate carrying case
- 18V rechargeable battery
- Battery charger incl. operating manual
- Safety instructions
- EC Declaration of Conformity
- Carrying case

Other accessories may be included as additional extras. Please contact the system supplier for information on the supply scope.



## 5 Technical data

### ACO401

Device	ACO401
Rated voltage	18 V DC
Rated load	100 kN
Height	280 mm
Length	660 mm
Width	105 mm
Net weight	13.0 kg without battery
Max. noise level	91 db(A) <sup>1)</sup>
Noise pressure level at the user's ear	80 db(A) <sup>1)</sup>
Vibration value	<2.5 m/s <sup>2</sup> <sup>2)</sup>
Type of protection	IP20
Temperature range during operation	-10°C to +50°C

1) Measurement uncertainty 3 db(A)

2)

Measurement uncertainty 1.5 m/s<sup>2</sup>

	Wear hearing protection.
---	--------------------------

The stated vibration emission value was measured using a standard test procedure and can be employed for the purpose of comparison with another device.

The stated vibration emission value can also be used to obtain an initial estimate of interruptions during intermittent operation.

**Caution:** The vibration emission value may differ from the stated value while the device is actually in use, depending upon the manner in which the device is used. It may be necessary to establish safety measures to protect operating personnel, depending on the actual conditions of use (intermittent operation).

### Rechargeable battery

Voltage	18 V DC (lithium-ion)
Capacity	3.0 Ah
Height	75 mm
Length	120 mm
Width	75 mm
Weight	0.68 kg
Temperature range during operation	-10°C to +50°C

	<p><b>Information!</b></p> <p><b>The batteries are not charged when delivered.</b></p> <p>Therefore</p> <ul style="list-style-type: none"> <li>– Charge the batteries before using them for the first time.</li> </ul>
---	--

### Battery charger

For information on the function and operation of the battery charger and the rechargeable batteries, please consult the Operating Manual provided for the battery charger.

## 6 Short description of the press device (Fig. 1)

The ACO401 press device comprises the press device (1) and a fixed adaptor jaw (2). The head with the adaptor jaw can be rotated through 180°. It is only possible to adjust the head before the pressing operation. The head cannot be rotated while the pressing operation is being performed.

To carry out the pressing operation, hold the device tightly on handle (3) and on grip (4) on the adaptor jaw.

### 6.1 Automatic press cycle

The device features an automatic press cycle. This ensures that the pressing operation is completed every time. For safety reasons, the automatic press cycle only switches on when the pressing operation has started, i.e. from when the fitting starts to be shaped.

After the automatic press cycle has been triggered, the green LED (5) goes out and the pressing operation runs automatically. The pressing operation can then only be stopped by pressing and holding release button (6). After the pressing operation has been completed, the motor automatically switches off and the green LED lights up again.

If start button (7) is released before the automatic press cycle begins, the piston in the press device moves back to its starting position. The pressing operation will not have been completed. The pressing operation must be triggered again.

### 6.2 Release button

In the event of an emergency, the pressing operation can be stopped at any time by pressing and holding release button (6). The piston in the press device then returns to its starting position.

### 6.3 Rechargeable battery

#### 6.3.1 Removing the battery (Fig. 2)

Press the two release buttons (A) inwards (1) and then remove battery (2).

#### 6.3.2 Inserting the battery (Fig. 3)

Slide the battery onto the device as illustrated until it clicks in.

### 6.3.3 Battery level indicator

The battery level is displayed when button (B) is pressed. The number of LEDs lit up denotes the battery level.

If the battery is inserted in the press device when the battery level is checked, the last pressing operation must have been completed at least 1 minute prior to this. Otherwise the display will be inaccurate.

## 6.4 Press device and rechargeable battery

	<p><b>Information!</b></p> <p><b>The ACO 401 press device must only be operated with 3.0 Ah 18 V lithium-ion rechargeable batteries. The 18 V rechargeable battery must only be used in the appropriate press devices.</b></p>
---	--

#### Feature of the press device after extended periods out of use or when changing the battery

If the press device is out of use for approx. one hour or the battery is reinserted, it switches to SLEEP mode. The LED is no longer illuminated. Press the Start button to start the press device.

#### Feature of the press device when the battery is empty

When a pressing operation begins, a check is made to determine whether the battery charge is sufficient to complete the pressing operation. If this is not the case the device does not start. The green LED flashes.

If the green LED flashes following a pressing operation, the pressing operation was carried out correctly. The battery must be recharged prior to the next pressing operation.

## 7 Start-up and operation

	<p><b>CAUTION!</b></p> <p><b>Fingers risk being crushed if the device is operated without a press collar. (Fig. 4a)</b></p> <p>If the press device is not placed on a press collar, fingers could be placed in the at-risk zone. Fingers could be crushed when the device is started.</p> <p>Therefore</p> <ul style="list-style-type: none"> <li>– Do not operate the device without a press collar.</li> <li>– Keep your fingers away from the at-risk zone.</li> </ul>
---	---

	<p><b>Information!</b></p> <p><b>The ACO 401 press device is not suitable for continuous operation. A short break of at least 15 minutes must be taken after approx. 15-20 pressing operations in succession in order to allow the device to cool down.</b></p>
---	---

## 7.1 Meaning of the LED display

LED display	Condition/ cause	Measure
Green LED lit up.	Operational.	
Green LED off (pressing operation in progress).	Automatic press cycle is on, device ends the pressing operation automatically.	
Green LED flashes.	Insufficient battery charge.	Charge or replace battery.
Red LED flashes.	Device not within the temperature range.	The device only works within a temperature range of -10 to +50°C. <ul style="list-style-type: none"> <li>• If it is too cold the device must be taken to a warmer location.</li> <li>• If the device is too warm it must be cooled down by means of a short break.</li> </ul>
Red LED lit up.	Device fault.	Press the start button. If this is unsuccessful, the press device is defective. Send the device to a specialist workshop. <b>NOTE</b> The pressing operation may not have been completed; please check and repeat if required.
Red and green LED flash alternately.	Service interval reached.	Take the press device to be serviced within the next 100 pressing operations.

## 7.2 Starting position of the press collar (Fig. 5)

The press collar must be positioned in the way shown (oval shape) before it is placed on a fitting. After the press collar has been opened and removed from a fitting, the press collar must again be positioned in the way shown.

	<p><b>Information!</b></p> <p>To ensure that the press collars function correctly, the sliding segments must be free to move. The sliding segments are always pressed back automatically into the correct starting position by springs.</p> <p>Ensure that marking lines (M) on shells (C) are aligned with the edges of the sliding segments (D) when the press collar is in starting position. (Fig. 5)</p> <p>If this is not the case, have the press collars repaired.</p>
---	--

### 7.3 Closing the collar (Fig. 6 + 7)

- By pressing the outer end of the shell gently, the shell moves inwards. (Fig. 6)
- The line (A) must be at the same height of the edge (B) when the press collar is positioned correctly. (Fig. 7)

	<p><b>CAUTION</b></p> <p><b>There is a risk that the press collar will break if it is positioned incorrectly</b></p> <p>If the press collar is positioned incorrectly on the fitting the press collar may become damaged.</p> <p>Therefore:</p> <ul style="list-style-type: none"> <li>– The line (A) must be at the same height of the edge (B). (Fig. 7)</li> <li>– If this is not the case, remove the press collar again and reposition it.</li> </ul>
---	--

### 7.4 Opening the collar (Fig. 8 + 9)





To open the press collar, the two outer shells can be swivelled away from the pipe, either individually or together, as described below.

First try the process with one hand before you try it with both hands together.

If you just open one side first and then the other you must hold the press collar tightly when opening the second side so that it does not fall off.

- To open the press collar the following 2 steps must be carried out. (Fig. 8)
  - Press lever (10) at the position marked in the direction of the pipe and hold it there.
  - Grip shell (11) at the position marked from below and swivel it away from the pipe.
- Once a certain point has been reached the shell automatically moves to its final position and makes an audible click.
- By pulling the two outer shells apart, open the press collar far enough to remove it from the press fitting. (Fig. 9)

**EN 7.5 Performing the pressing operation**

	<p><b>WARNING!</b></p> <p><b>Risk of injury from ejected fragments</b></p> <p>Incorrect or improper use of press tools or the use of worn or damaged press tools carries a risk of injury from ejected fragments.</p> <p>Therefore</p> <ul style="list-style-type: none"> <li>– Ensure that the nominal size of the press fitting matches the nominal size of the press tool.</li> <li>– Make sure that there is no dirt, swarf etc. between the press tool and the press fitting.</li> <li>– Do not hold the press tool askew on the press fitting.</li> <li>– If a press tool is used incorrectly, do not use it any longer and have it inspected by an authorised workshop.</li> </ul>
	<p><b>WARNING!</b></p> <p><b>Risk of injury from ejected fragments</b></p> <p>Material fatigue may cause the press tool to break.</p> <p>Press tools are wearing parts. Frequent pressing will result in material fatigue. Press tools worn or damaged in any other way as the result of material fatigue can break even if used correctly; there is then a risk of injury from ejected fragments. The risk of breakage is further increased in the event of improper use.</p> <p>Therefore</p> <ul style="list-style-type: none"> <li>– Check the press tools for cracks and other signs of wear before each use.</li> <li>– Discard all press tools with material cracks or other signs of wear immediately and do not use them any longer.</li> <li>– Only use press tools that are in perfect technical condition.</li> </ul>
	<p><b>CAUTION!</b></p> <p><b>Danger of crushing!</b></p> <p>There is a risk of fingers and hands becoming crushed.</p> <p>Therefore</p> <ul style="list-style-type: none"> <li>– Keep all body parts and foreign objects away from the jaw levers on the fixed adaptor jaw when initiating the pressing operation.</li> <li>– Do not hold the jaw levers of the adaptor jaw with your hands during the pressing operation. Use the grip (4). (Fig. 1)</li> </ul>
	<p><b>CAUTION!</b></p> <p><b>Keep fingers away from the at-risk zone when the adaptor jaw is closed. (Fig. 4a)</b></p> <p>Fingers may get crushed.</p> <p>Therefore</p> <ul style="list-style-type: none"> <li>– Leave the adaptor jaw open. (Fig. 4b)</li> </ul>

	<p><b>Information!</b></p> <p>To ensure that the press collars function correctly, the sliding segments must be free to move. The sliding segments are always pressed back automatically into the correct starting position by springs.</p> <p>Ensure that marking lines (M) on shells (C) are aligned with the edges of the sliding segments (D) when the press collar is in starting position. (Fig. 5)</p> <p>If this is not the case, have the press collars repaired.</p>
---	--

1. Check that the nominal size of the press fitting matches the nominal size of the press collar.

	<p><b>Information!</b></p> <p>Comply with the system supplier's instructions when positioning the press collar on the press fitting.</p>
---	--

	<p><b>CAUTION</b></p> <p><b>There is a risk that the press collar will break if it is positioned incorrectly</b></p> <p>If the press collar is positioned incorrectly on the fitting the press collar may become damaged.</p> <p>Therefore:</p> <ul style="list-style-type: none"> <li>– The line (A) must be at the same height of the edge (B). (Fig. 7)</li> <li>– If this is not the case, remove the press collar again and reposition it.</li> </ul>
---	--

2. Swivel the outer shells of the press collar outwards as far as possible and then position the press collar on the press fitting.
3. Close the press collar. (Fig. 6)
4. Open the adaptor jaw fully using the grip.

	<p><b>WARNING!</b></p> <p><b>Risk of injury from ejected fragments</b></p> <p>If the adaptor jaw is positioned on the press collar incorrectly, the adaptor jaw and the press collar may break.</p> <p>Therefore</p> <ul style="list-style-type: none"> <li>– Claws (21) of the adaptor jaw must grip pins (22) of the press collar. (Fig. 11, 12 + 13)</li> </ul>
---	--

5. Position the adaptor jaw on the press collar as follows.  
Push claws (21) of the adaptor jaw as far as possible into grooves (24) in the press collar. (Fig. 10)
6. Close the adaptor jaw using the grip.

	<p><b>Information!</b></p> <p><b>Ensure there is no gap between the segments of the press collar when the pressing operation is complete.</b></p>
---	---

7. In order to start the process, press the start button and hold it down.
8. After the pressing operation has been completed, open the adaptor jaw using the grip and detach it from the press collar.
9. Open the press collar and remove it.

## 8 Re-pressing

Re-pressing is always necessary if a pressing operation has not been fully completed. Check the system supplier's instructions to ascertain whether re-pressing is permitted. If it is permitted, please note the following differences from the initial pressing operation that must be complied with.

	<p><b>WARNING!</b></p> <p><b>Risk of injury from breaking claws on the adaptor jaw and damaged pins on the press collar</b></p> <p>Holding the press device incorrectly and changing its position before and during re-pressing means that the claws can no longer grip the pins properly. The tips of the claws may press directly on the pins, causing the claws and pins to break and fragments to fly off.</p> <p>Therefore</p> <ul style="list-style-type: none"> <li>– After positioning on the press collar, press the jaw levers on the adaptor jaw together as far as possible using the grip. (Fig. 12)</li> <li>– Make sure that the claws of the adaptor jaw always grip the press collar pins throughout the re-pressing operation. (Fig. 11)</li> </ul>
---	---



## 9 Cleaning, maintenance and repair (Fig. 13, 14, 15)

	<p><b>CAUTION!</b>  <b>Risk of injury when cleaning or carrying out maintenance work due to pressing the on switch unintentionally.</b></p> <p>Therefore</p> <ul style="list-style-type: none"> <li>– Comply with the safety instructions and always remove the battery before performing cleaning, maintenance or repair work.</li> </ul>
---	--

### Service addresses

Novopress GmbH & Co. KG  
 Scharnhorststr. 1  
 41460 Neuss  
 Germany

You can find the addresses of authorised specialist workshops by contacting Novopress or at [www.novopress.de](http://www.novopress.de).

### Service intervals

Service and repair work may only be carried out by Novopress or the authorised Novopress specialist workshops.

	<p><b>Information!</b></p> <p>The next service is stated on the press device and the press collar.              This service must be performed at least once a year. If more than 2500 pressing operations are carried out in a year, a service must be performed after these 2500 operations, at the latest.              An LED indicates that the service interval is expiring 100 pressing operations in advance (see Section 7.1 Meaning of the LED display).</p>
---	--

### Regularly (before use, at the start of the working day) and when soiled (Fig. 13)

- Check the press collar, adaptor jaw and device for visible defects such as damage, material cracks and other signs of wear. If defects are found, do not use the device any more. Replace it or send it to an authorised specialist workshop.
- Clean the press collar with compressed air.
- Lubricate the adaptor jaw pins.
- Spray the entire adaptor jaw with lubricant.
- Remove deposits from pressing contour (K).
- Clean press collar pressing contour (K).
- Completely coat pressing contour (K) with lubricant.
- Check that sliding segments (C) and shells (D) can move freely.

- Recommended lubricant
- enclosed oil
  - oil containing MoS<sub>2</sub>

After every 50 pressing operations

Spray joints (G) of the press collars with lubricant.

Spray lubricant between sliding segments (C) and shells (D).

**Bi-annually**

Have the device inspected by a qualified electrician or a specialist Novopress workshop.

**Annually**

Have the press device inspected and serviced at Novopress or a Novopress workshop.

## 10 Disposal

	<p><b>CAUTION!</b></p> <p><b>Groundwater hazard</b></p> <p><b>The device contains hydraulic fluid.</b></p> <p>Hydraulic fluids pose a hazard to groundwater. Uncontrolled draining or improper disposal is punishable by law.</p> <p>Therefore</p> <ul style="list-style-type: none"> <li>- Dispose of the device in an environmentally appropriate way.</li> </ul>
---	---

The instructions in the Operating Manual provided with the battery charger must be complied with when disposing of rechargeable batteries and the charger.

The product must not be disposed of as normal household waste.

Novopress recommends that disposal be carried out by authorised specialist companies.

Alternatively, waste devices can be returned directly to Novopress (or a specialist workshop) for proper disposal.

## 11 Warranty and guarantee

Novopress provides the full statutory warranty of 24 months for its press devices and tools. The warranty period always commences on the date of delivery, which must be proven by means of the sales documentation in case of doubt.

Within the warranty period, the warranty covers the repair of any damage or malfunction of these tools that is attributable to material or production faults.

The following are not covered by the warranty

- Damage caused by improper use or inadequate maintenance.
- Damage caused by the use of products not approved by Novopress for using with its press devices.
- Damage caused by pressing unsuitable pipes or fittings.

For wearing parts, the Novopress warranty lasts only for the intended service life.

Service work and parts provided in response to warranty claims do not have to be paid for. However, all shipping costs shall be borne by the user.

Claims can only be recognised if the tool is delivered to Novopress or a Novopress workshop in an assembled state.

Repair or replacement of the device/tool under warranty does not result in an extension of the warranty period. Repair or replacement can only be performed using as-new components, the function of which corresponds to that of the old components. All parts that are faulty and consequently replaced are the property of the manufacturer.

#### **Extended guarantee on expiry of the legal warranty period**

We voluntarily provide the following extended guarantee beyond the statutory warranty period.

#### **1-year extended guarantee for new press devices, adapter jaws and press collars**

Novopress provides an extended guarantee of one year for all new press devices, adapter jaws and press collars that have been serviced at least every 12 months by Novopress or by an authorised Novopress workshop. There is a charge for this service work. For details of costs, please contact Novopress or an authorised Novopress workshop.

#### **Repair warranty**

Novopress provides the following repair and spare parts warranty beyond the warranty period for new products that undergo repair after this period.

- 6-month warranty for replaced spare parts.
- 12-month warranty for replaced assemblies.
- 12-month warranty for replaced press devices.

## **12 EC conformity declaration**

EC Declaration of Conformity and list of the observed directives and the applicable standards: see supplement EC Declaration of Conformity.



## Traduction du manuel d'utilisation d'origine

### Table des matières

1	Utilisation conforme .....	33
2	Principales consignes de sécurité .....	34
3	Symboles sur l'appareil .....	36
4	Contenu de la livraison .....	36
5	Données techniques .....	37
6	Brève description de l'appareil de pressage (fig. 1) .....	38
7	Mise en service et fonctionnement .....	39
8	Repressage.....	44
9	Nettoyage, maintenance et réparation (Fig. 13, 14, 15).....	45
10	Mise au rebut .....	46
11	Garantie .....	47
12	Déclaration de conformité CE.....	48

## 1 Utilisation conforme

Les appareils de pressage sont destinés exclusivement à l'utilisation avec des griffes de pressage de fabrication Novopress ou homologués par Novopress en accord avec le fournisseur du système. En cas d'incertitudes quant à l'adéquation de votre appareil de pressage pour les présents outils d'emboutissage, veuillez vous adresser au fournisseur du système.

Les appareils et les griffes de pressage servent uniquement à comprimer des tubes et raccords pour lesquels les griffes de pressage sont conçues.

Toute autre utilisation n'est pas conforme à l'usage prévu.

Tous les travaux réalisés avec cet outil, non conformes à l'utilisation prévue, peuvent entraîner des dommages à l'appareil de pressage, aux accessoires et à la conduite. Il peut en résulter des fuites et / ou des blessures.

Novopress décline toute responsabilité pour les dommages

- résultant de l'utilisation de griffes de pressage inadéquates ou provenant d'autres fabricants ou
- du fait d'applications exécutées en dehors de l'usage prévu.

Pour l'utilisation conforme de l'outil, il convient également de respecter la notice d'utilisation et les conditions de maintenance et de révision, ainsi que toutes les consignes de sécurité en vigueur dans leur version actuelle.

## 2 Principales consignes de sécurité

Des pictogrammes servent à repérer certains passages du texte. Respectez ces consignes et agissez avec une extrême prudence dans ces cas-là. Transmettez ces consignes de sécurité aux autres utilisateurs !



	<p><b>AVERTISSEMENT !</b>  <b>Cette information signale une situation potentiellement dangereuse qui peut avoir pour conséquence la mort ou de graves blessures.</b></p>
---	--

	<p><b>ATTENTION !</b>  <b>Cette information signale une situation potentiellement dangereuse qui peut entraîner des blessures légères ou minimes et / ou des dommages matériels.</b></p>
---	--

	<p><b>Information !</b>  <b>Ce symbole indique une information ayant un rapport direct avec la description d'une fonction ou d'un processus.</b></p>
---	--



**Lire attentivement la notice d'utilisation !**

**Respecter les présentes consignes de sécurité !**

 	<p><b>AVERTISSEMENT !</b>  <b>Lire toutes les consignes de sécurité et instructions.</b></p> <p>Le non-respect des consignes de sécurité et des instructions peut entraîner un risque d'électrocution, d'incendie et/ou de blessures graves.</p> <p>Par conséquent :</p> <ul style="list-style-type: none"> <li>– Conservez toutes les consignes de sécurité et instructions en cas de besoin ultérieur.</li> </ul>
---	---

	<p><b>AVERTISSEMENT !</b></p> <p><b>Risque de blessures dû à la projection de fragments</b></p> <p>En cas d'application erronée ou d'utilisation d'outils d'emboutissage et d'instruments de pressage usés ou endommagés, il y a risque de blessure dû à la projection de fragments.</p> <p>Par conséquent :</p> <ul style="list-style-type: none"> <li>– Seul du personnel spécialisé est autorisé à utiliser les outils d'emboutissage et instruments de pressage.</li> <li>– Respecter impérativement la maintenance et les intervalles de maintenance.</li> <li>– Avant tout usage, contrôler l'absence de fissures et autres traces d'usure sur les outils d'emboutissage et instruments de pressage.</li> <li>– Retirer immédiatement et ne plus réutiliser les outils d'emboutissage et instruments de pressage présentant des fissures dans les matériaux ou d'autres traces d'usure.</li> <li>– N'utiliser les outils d'emboutissage et les instruments de pressage que s'ils sont en parfait état.</li> <li>– Suite à une utilisation erronée, ne plus utiliser l'outil d'emboutissage et l'instrument de pressage et les faire contrôler par un atelier spécialisé agréé</li> </ul>
	<p><b>ATTENTION !</b></p> <p><b>Dommages et dysfonctionnements de l'outil d'emboutissage et de l'instrument de pressage du fait d'une manipulation inadéquate.</b></p> <p>Par conséquent :</p> <ul style="list-style-type: none"> <li>– Remplacer les outils d'emboutissage usés.</li> <li>– Pour le transport et le stockage, utiliser le coffret de transport et conserver les outils d'emboutissage et l'instrument de pressage dans un endroit sec.</li> <li>– Faire vérifier immédiatement les dommages par un atelier spécialisé agréé.</li> <li>– Respecter les consignes de sécurité des nettoyeurs et agents anticorrosifs utilisés.</li> </ul>
	<p><b>Information !</b></p> <p>Consulter les instructions de traitement et de montage des raccords ou tubes dans la documentation du fournisseur de systèmes.</p>

### 3 Symboles sur l'appareil

Symbole	Signification
	Avertissement : risque d'écrasement
	Autocollant de maintenance ; indique la prochaine maintenance.
	Avertissement relatif à la projection éventuelle de fragments

### 4 Contenu de la livraison

La livraison de l'équipement standard inclut les éléments suivants :

- Appareil de pressage ACO401 avec notice d'utilisation
- Presse de pressage dans le coffret de transport séparé
- Accumulateur 18V
- Chargeur avec manuel d'utilisation
- Consignes de sécurité
- Déclaration de conformité CE
- Coffret de transport

Les autres accessoires sont inclus en option. Pour tout renseignement sur le contenu de la livraison, veuillez vous adresser au fournisseur du système.



## 5 Données techniques

### ACO401

Appareil :	ACO401
Tension nominale :	18 V C.c.
Force nominale :	100 kN
Hauteur :	280 mm
Longueur :	660 mm
Largeur :	105 mm
Poids net :	13,0 kg avec accu
Nuisance sonore maxi.	91 db(A) <sup>1)</sup>
Niveau de pression acoustique au niveau de l'utilisateur :	80 db(A) <sup>1)</sup>
Vibration :	<2,5 m/s <sup>2</sup> <sup>2)</sup>
Type de protection :	IP20
Plage de températures de fonctionnement :	de -10°C à +50°C

1) Incertitude de mesure 3 db(A)

2) Incertitude de mesure 1,5 m/s<sup>2</sup>



Portez la protection auditive.

La valeur indiquée d'émissions oscillatoires a été mesurée selon une méthode d'essai normalisée et peut être utilisée à titre d'exemple en comparaison d'un autre appareil. La valeur d'émissions oscillatoires indiquée peut également être utilisée pour une évaluation préliminaire de l'exposition.

**Attention :** au cours de l'utilisation réelle de l'appareil, la valeur d'émissions oscillatoires peut différer de la valeur indiquée en fonction de la façon dont l'appareil est employé. Selon les conditions réelles d'utilisation (exploitation intermittente), il peut être nécessaire de prendre des mesures de sécurité pour protéger l'opérateur.

### Accumulateur

Tension :	18 V C.c. (lithium-ion)
Capacité :	3,0 Ah
Hauteur :	75 mm
Longueur :	120 mm
Largeur :	75 mm
Poids :	0,68 kg
Plage de températures de fonctionnement :	de -10°C à +50°C

	<p><b>Information !</b></p> <p><b>Les accumulateurs ne sont pas chargés à leur sortie d'usine.</b></p> <p>Par conséquent :</p> <ul style="list-style-type: none"><li>- Avant la première mise en service, charger les accumulateurs.</li></ul>
---	--

### Chargeur

Consulter le manuel d'utilisation du chargeur pour de plus amples informations sur le fonctionnement et l'utilisation du chargeur et de l'accumulateur.

## 6 Brève description de l'appareil de pressage (fig. 1)

L'appareil de pressage ACO401 se compose de l'appareil de pressage (1) et d'une mâchoire intermédiaire fixe (2). La tête munie de la mâchoire intermédiaire peut tourner de 180°. La tête peut se régler uniquement avant le pressage. Il n'est pas possible de faire pivoter la tête pendant le pressage.

Pour le pressage, on maintient l'appareil au niveau de la poignée (3) et de la poignée de maintien (4) de la mâchoire intermédiaire.

### 6.1 Système de pressage automatique

L'appareil est automatisé. Ceci garantit toujours un pressage complet. Pour des raisons de sécurité, le système de pressage automatique ne se met en marche que lorsque le pressage a commencé, c'est-à-dire à partir du début de la déformation du raccord.

Après déclenchement du système de pressage automatique, la DEL verte (5) s'éteint et le pressage se déroule automatiquement. Il n'est alors possible d'interrompre le pressage qu'en appuyant sur le bouton de déverrouillage (6) et en le maintenant enfoncé. Une fois le pressage terminé, le moteur s'arrête automatiquement et la DEL verte s'allume de nouveau.

Si la touche Marche (7) est relâchée avant l'activation du système de pressage automatique, le piston retourne à sa position de départ dans l'appareil de pressage. Le pressage n'a pas été effectué. Il est nécessaire de déclencher de nouveau le processus de pressage.

### 6.2 Bouton de déverrouillage

En cas d'urgence, il est possible d'interrompre à tout moment le pressage en appuyant sur le bouton de déverrouillage (6) et en le maintenant enfoncé. Le piston de l'appareil de pressage retourne ainsi dans sa position de départ.

### 6.3 Accumulateur

#### 6.3.1 Retrait de l'accumulateur (fig. 2)

Appuyer sur les deux boutons de déverrouillage (A) (1), puis retirer l'accumulateur (2).

#### 6.3.2 Mise en place de l'accumulateur (fig. 3)

Insérer l'accumulateur dans l'appareil, comme indiqué sur la figure, jusqu'à son enclenchement.

### 6.3.3 Témoin d'état de l'accumulateur

Appuyer sur la touche (B) pour afficher l'état de charge de l'accumulateur. Le nombre de DEL allumées correspond à l'état de charge.

Si l'accumulateur se trouve dans l'appareil de pressage au moment de la vérification de l'état de charge, le dernier pressage doit être terminé depuis 1 minute au moins. Sinon, l'affichage n'est pas exact.

## 6.4 Appareil de pressage et accumulateur



### Information !

**L'appareil de pressage ACO 401 ne doit fonctionner qu'avec des batteries Li-Ion 3,0 Ah 18V. L'accumulateur de 18 V ne doit être utilisé qu'avec des appareils de pressage prévus à cet effet.**

### Comportement de l'appareil de pressage après un arrêt prolongé de l'appareil ou le remplacement de l'accumulateur :

Si l'appareil de pressage n'est pas utilisé pendant une heure environ ou que l'accumulateur est remplacé, il se met en mode VEILLE. Toutes les DEL sont éteintes. Pour démarrer l'appareil de pressage, appuyer sur le bouton Marche.

### Comportement de l'appareil de pressage avec un accumulateur déchargé :

Au début du pressage, l'appareil vérifie si l'accumulateur est suffisamment chargé pour pouvoir terminer le pressage. Dans le cas contraire, l'appareil ne démarre pas. La DEL verte clignote.

Si la DEL verte clignote après un pressage, cela signifie que le pressage s'est effectué de façon conforme. Avant le prochain pressage, recharger l'accumulateur.

## 7 Mise en service et fonctionnement



### ATTENTION !

**Risque d'écrasement des doigts en cas de fonctionnement de l'appareil sans griffe de pressage. (fig. 4a)**

Si l'appareil de pressage n'est pas utilisé sur une griffe de pressage, les doigts peuvent se trouver dans la zone à risque. Ils risquent d'être écrasés lors de la mise en marche de l'appareil.

Par conséquent :

- Ne pas utiliser l'appareil sans griffe de pressage.
- Ne pas placer les doigts dans la zone à risque.



### Information !

**L'appareil de pressage ACO 401 n'est pas adapté pour fonctionner en permanence. Il faut respecter une brève pause de 15 minutes minimum après env. 15 à 20 pressages successifs, afin de permettre à l'appareil de refroidir.**

**FR 7.1 Signification de l'affichage de DEL**

Affichage de DEL	État ou cause	Solution
La DEL verte est allumée.	Appareil prêt à fonctionner.	
DEL verte éteinte (pressage en cours)	Le système de pressage automatique est en marche ; l'appareil arrête automatiquement le pressage.	
La DEL verte clignote.	L'accumulateur n'est pas assez chargé !	Recharger l'accumulateur ou le remplacer.
La DEL rouge clignote.	Appareil en dehors de la plage de température	<p>L'appareil fonctionne uniquement dans une plage de température située entre -10 et +50 °C.</p> <ul style="list-style-type: none"> <li>• S'il fait trop froid, l'appareil doit être placé dans un environnement plus chaud.</li> <li>• Si l'appareil est trop chaud, faire une brève pause pour lui permettre de refroidir.</li> </ul>
La DEL rouge est allumée.	Défaut de l'appareil.	<p>Appuyer sur le bouton Marche. Si rien ne se produit, l'appareil est défectueux. Remettre l'appareil à un atelier spécialisé.</p> <p><b>ATTENTION !</b> Le pressage n'a éventuellement pas été terminé complètement, le contrôler et le répéter au besoin.</p>
Les DEL rouge et verte clignent en alternance	Intervalle de maintenance atteint	Remettre l'appareil en vue de sa maintenance, au plus tard dans les 100 pressages qui suivent.

**7.2 Position de départ de la griffe de pressage (fig. 5)**

La griffe de pressage doit se trouver sous la forme représentée (forme ovale), avant de pouvoir être utilisée sur un raccord. Après l'ouverture et le retrait de la griffe de pressage d'un raccord, la griffe doit également avoir la forme indiquée.

	<p><b>Information !</b></p> <p>Pour garantir le bon fonctionnement des griffes de pressage, veiller à ce que les segments de glissement soient mobiles. Les segments de glissement reviennent toujours tous seuls dans la bonne position de départ, grâce à des ressorts.</p> <p>Veiller à ce que les traits du repère (M) sur les coques (C) et les arêtes des segments de glissement (D) soient sur la même ligne lorsque la griffe de pressage est en position de départ. (figure 5)</p> <p>Si ce n'est pas le cas, faire réparer la griffe de pressage.</p>
---	---

### 7.3 Fermeture de la griffe (fig. 6 + 7)

- La coque rentre vers l'intérieur lorsque l'on appuie légèrement sur son extrémité. (Fig. 6)
- La ligne (A) doit être à la même hauteur de l'arête (B), lorsque la griffe de pressage est positionnée correctement. (figure 7)

	<p><b>ATTENTION !</b></p> <p><b>Risque de rupture de la griffe de pressage en cas de mise en place incorrecte</b></p> <p>La griffe de pressage peut être endommagée si elle est mal placée sur le raccord.</p> <p>Par conséquent :</p> <ul style="list-style-type: none"> <li>– La ligne (A) doit être à la même hauteur de l'arête (B). (figure 7)</li> <li>– Si ce n'est pas le cas, retirer la griffe de pressage et la remettre en place correctement.</li> </ul>
---	---

### 7.4 Ouverture de la griffe (fig. 8 + 9)



Pour ouvrir la griffe de pressage, les deux coques extérieures peuvent être pivotées individuellement ou ensemble hors de la conduite, comme décrit ci-après.

Essayer d'abord la procédure avec une main avant de le tenter avec les deux mains.

Si vous ouvrez d'abord un côté, puis le deuxième ensuite, vous devez maintenir la griffe de pressage à l'ouverture du deuxième côté, afin qu'elle ne tombe pas.

- Il est nécessaire d'effectuer les 2 étapes suivantes pour ouvrir la griffe de pressage : (Fig. 8)
  - Presser et maintenir enfoncé le levier (10) en direction du tube, à l'emplacement repéré.
  - Saisir la coque (11) par le bas à l'emplacement repéré et la faire pivoter hors du tube.
- Lorsque l'on atteint un certain point, la coque se met d'elle-même en position finale et s'enclenche de manière audible.
- Ouvrir la griffe de pressage en écartant les deux coques extérieures jusqu'à ce que la griffe puisse être retirée du raccord à presser. (Fig. 9)

## 7.5 Pressage

	<p><b>AVERTISSEMENT !</b></p> <p><b>Risque de blessures dû à la projection de fragments</b></p> <p>En cas d'application erronée ou d'utilisation d'outils d'emboutissage usés ou endommagés, il y a risque de blessures dû à la projection de fragments</p> <p>Par conséquent :</p> <ul style="list-style-type: none"> <li>– Veiller à ce que le diamètre nominal du raccord à presser corresponde à celui de l'outil d'emboutissage.</li> <li>– Veiller à l'absence d'impuretés, de copeaux, etc. entre l'outil d'emboutissage et le raccord à presser.</li> <li>– Ne pas incliner l'outil d'emboutissage sur le raccord à presser.</li> <li>– Suite à une utilisation erronée, ne plus utiliser l'outil d'emboutissage et le faire contrôler par un atelier spécialisé autorisé.</li> </ul>
	<p><b>AVERTISSEMENT !</b></p> <p><b>Risque de blessures dû à la projection de fragments</b></p> <p>La fatigue des matériaux peut entraîner la rupture des outils d'emboutissage.</p> <p>Les outils d'emboutissage sont des pièces d'usure. Le pressage fréquent génère une fatigue des matériaux. Les outils d'emboutissage usés par la fatigue des matériaux ou endommagés d'une autre manière peuvent se casser même lors d'une utilisation conforme à l'usage prévu. Il en résulte un risque de blessures dû à la projection de fragments. Le risque de rupture augmente en outre en cas d'utilisation non conforme à l'usage prévu.</p> <p>Par conséquent :</p> <ul style="list-style-type: none"> <li>– Avant tout usage, contrôler l'absence de fissures et autres traces d'usure sur les outils d'emboutissage.</li> <li>– Retirer immédiatement et ne plus réutiliser les outils d'emboutissage présentant des fissures dans les matériaux ou autres traces d'usure.</li> <li>– N'utiliser les outils d'emboutissage que s'ils sont en parfait état.</li> </ul>
	<p><b>ATTENTION !</b></p> <p><b>Risque de pincement !</b></p> <p>Vous risquez de vous pincer les doigts et les mains.</p> <p>Par conséquent :</p> <ul style="list-style-type: none"> <li>– Aucun membre ou corps étranger ne doit se situer entre les leviers des mâchoires de pressage fixes lorsque vous déclenchez le processus de pressage.</li> <li>– Ne pas tenir les leviers des mâchoires intermédiaires avec les mains pendant le pressage. Utiliser pour cela la poignée de maintien (4). (Fig. 1)</li> </ul>

	<p><b>ATTENTION !</b></p> <p><b>Ne pas placer les doigts dans la zone à risque lorsque la mâchoire de pressage est fermée. (Fig. 4a)</b></p> <p>Vos doigts risquent d'être écrasés.</p> <p>Par conséquent :</p> <ul style="list-style-type: none"> <li>– Maintenez la mâchoire intermédiaire ouverte. (Fig. 4b)</li> </ul>
---	--

	<p><b>Information !</b></p> <p>Pour garantir le bon fonctionnement des griffes de pressage, veiller à ce que les segments de glissement soient mobiles.</p> <p>Les segments de glissement reviennent toujours tous seuls dans la bonne position de départ, grâce à des ressorts.</p> <p>Veiller à ce que les traits du repère (M) sur les coques (C) et les arêtes des segments de glissement (D) soient sur la même ligne lorsque la griffe de pressage est en position de départ. (figure 5)</p> <p>Si ce n'est pas le cas, faire réparer la griffe de pressage.</p>
---	--

1. Vérifier si le diamètre nominal du raccord à presser est identique à celui de la griffe de pressage.

	<p><b>Information !</b></p> <p>Pour positionner la griffe de pressage sur le raccord à presser, veuillez respecter les consignes du fournisseur du système.</p>
---	---

	<p><b>ATTENTION !</b></p> <p><b>Risque de rupture de la griffe de pressage en cas de mise en place incorrecte</b></p> <p>La griffe de pressage peut être endommagée si elle est mal placée sur le raccord.</p> <p>Par conséquent :</p> <ul style="list-style-type: none"> <li>– La ligne (A) doit être à la même hauteur de l'arête (B). (figure 7)</li> <li>– Si ce n'est pas le cas, retirer la griffe de pressage et la remettre en place correctement.</li> </ul>
---	---

2. Pivoter les coques extérieures de la griffe de pressage le plus possible vers l'extérieur et mettre ensuite la griffe de pressage en place sur le raccord à presser.
3. Fermer la griffe de pressage. (Fig. 6)
4. Ouvrir la mâchoire intermédiaire en actionnant la poignée de maintien.

	<p><b>AVERTISSEMENT !</b></p> <p><b>Risque de blessures dû à la projection de fragments</b></p> <p>La mise en place incorrecte de la mâchoire intermédiaire sur la griffe de pressage peut entraîner la rupture de ces deux éléments.</p> <p>Par conséquent :</p> <ul style="list-style-type: none"> <li>– Les crampons (21) de la mâchoire intermédiaire doivent mordre autour des goujons (22) de la griffe de pressage. (Fig. 11, 12 + 13)</li> </ul>
---	--

5. Monter la mâchoire intermédiaire sur la griffe de pressage de la manière suivante : Insérer les crampons (21) de la mâchoire intermédiaire aussi loin que possible dans les rainures (24) de la griffe. (Fig. 10)
6. Fermer la mâchoire intermédiaire en actionnant la poignée de maintien.

	<p><b>Information !</b></p> <p><b>Une fois l'opération de pressage terminée, veiller à ce qu'il n'y ait pas de jeu entre les segments de la griffe de pressage.</b></p>
---	---

7. Pour démarrer l'appareil de pressage, appuyer sur le bouton Marche et le maintenir enfoncé.
8. Une fois le pressage terminé, ouvrir la mâchoire intermédiaire en actionnant la poignée de maintien et la dégager de la griffe de pressage.
9. Ouvrir et retirer la griffe de pressage.

## 8 Repressage

Un repressage est nécessaire dans tous les cas où le pressage n'a pas été exécuté jusqu'au bout. Respecter les remarques du fournisseur du système quant à savoir si un repressage est autorisé. Si c'est le cas, il en résulte certaines particularités par rapport au pressage normal, qu'il convient de respecter.

	<p><b>AVERTISSEMENT !</b></p> <p><b>Risque de blessures dû à la rupture des crampons des mâchoires intermédiaires et en cas de dommages des goujons sur la griffe de pressage</b></p> <p>Si vous tenez mal ou si vous modifiez la position de l'appareil de pressage, les crampons risquent de ne plus être bien positionnés autour des goujons avant et pendant le repressage.</p> <p>Les pointes des crampons risquent de presser directement sur les goujons. De ce fait, les crampons et les goujons peuvent se casser et leurs fragments être projetés.</p> <p>Par conséquent :</p> <ul style="list-style-type: none"> <li>– Une fois mis en place sur la griffe de pressage, comprimer les leviers des mâchoires intermédiaires le plus possible avec la poignée de maintien. (Fig. 12)</li> <li>– Pendant tout le repressage, veiller à ce que les crampons de la mâchoire intermédiaire se positionnent autour des goujons de la griffe de pressage. (Fig. 11)</li> </ul>
---	---



## 9 Nettoyage, maintenance et réparation (Fig. 13, 14, 15)



### ATTENTION !

**Risque de blessures lors du nettoyage ou de la maintenance en cas d'actionnement inopiné du commutateur.**

Par conséquent :

- Avant les travaux de nettoyage, de maintenance ou de réparation, respecter les consignes de sécurité et toujours débrancher l'accumulateur.

### Adresses des points de service

Novopress GmbH & Co. KG  
Scharnhorststr. 1  
41460 Neuss  
Allemagne

Pour connaître les adresses des ateliers agréés Novopress, adressez-vous à Novopress ou consultez le site Web [www.novopress.de](http://www.novopress.de).

### Intervalles de maintenance

Seul Novopress ou les ateliers NOVOPRESS agréés sont habilités à exécuter les travaux de maintenance et de réparation.



### Information !

La prochaine opération de maintenance est indiquée sur l'appareil de pressage et la griffe de pressage.

Cette maintenance doit être réalisée au moins une fois par an. Si le nombre de pressages par an dépasse les 2500, la maintenance doit être réalisée au plus tard après ces 2500 pressages.

La DEL l'indique une fois les 100 pressages précédant l'intervalle de maintenance atteints (voir le chapitre 7.1 Signification de l'affichage de DEL)

### À intervalles réguliers (avant l'utilisation, au début de la journée de travail) ou en cas d'encrassement (Fig. 13)

- Contrôler l'absence de défauts extérieurs, tels que des dommages, des fissures du matériau et autres traces d'usure, sur la griffe de pressage, la mâchoire intermédiaire et l'appareil. Si des défauts sont présents, ne plus utiliser l'appareil et le remplacer ou le remettre à un atelier agréé.
- Nettoyer la griffe de pressage à l'air comprimé.
- Graisser les goujons de la mâchoire intermédiaire.
- Vaporiser de lubrifiant l'ensemble de la mâchoire intermédiaire.
- Éliminer les dépôts dans le contour de pressage (K).
- Nettoyer le contour de pressage (K) des griffes
- Graisser l'ensemble du contour de pressage (K).
- Contrôler la bonne mobilité des éléments suivants : segments de glissement (C) et coques (D).

Lubrifiants recommandés :

- huile ci-incluse
- huile contenant MoS<sub>2</sub>

Tous les 50 pressages :

Pulvériser les articulations (G) des griffes de pressage avec du lubrifiant.

Vaporiser du lubrifiant entre les segments de glissement (C) et les coques (D).

**Tous les six mois**

Faire vérifier l'appareil par un électricien qualifié ou un atelier agréé Novopress.

**Une fois par an**

Faire vérifier et entretenir l'appareil de pressage par Novopress ou un atelier agréé Novopress.

## 10 Mise au rebut



### **ATTENTION !**

**Danger pour les nappes phréatiques**

**L'appareil contient de l'huile hydraulique.**

Les huiles hydrauliques peuvent polluer les nappes phréatiques.  
Elles doivent être vidées ou mises au rebut conformément à la législation en vigueur.

Par conséquent :

- Mettre l'appareil au rebut dans le respect de l'environnement.

Tenir impérativement compte des remarques figurant dans le manuel d'utilisation ci-joint du chargeur pour la mise au rebut des accumulateurs et du chargeur.

Le produit ne doit pas être jeté dans les ordures ménagères.

Novopress recommande de confier la mise au rebut à une entreprise spécialisée agréée.

Alternativement, l'appareil usagé doit être renvoyé directement à Novopress (ou à un atelier spécialisé) afin d'être éliminé correctement.

## 11 Garantie

Les appareils de pressage et outils d'emboutissage de la société Novopress bénéficient de la garantie légale de deux ans. La période de garantie débute à la date de la livraison et peut être justifiée, en cas de doute, sur présentation de la facture.

Pendant cette période, la garantie couvre l'élimination de tous les dommages apparus ou des défauts de ces outils liés à une erreur de fabrication ou un défaut de matériau.

Les dommages suivants sont exclus de la garantie :

- dommages dus à une utilisation inappropriée de l'appareil ou à une maintenance insuffisante.
- dommages dus à l'utilisation de produits non homologués par Novopress pour ses appareils de pressage.
- dommages dus au pressage de tubes ou raccords non appropriés.

Novopress accorde une garantie sur les pièces d'usure uniquement pendant leur durée de vie prévue.

Les prestations découlant des droits à la garantie ne doivent pas être payées. Cependant, l'utilisateur est tenu de payer les frais de port aller et retour.

Nous ne pouvons prendre en compte les réclamations que si l'appareil est envoyé non démonté à Novopress ou à un atelier agréé Novopress.

La réparation ou le remplacement de l'appareil ou de l'outil sous garantie ne prolonge en rien la durée de la garantie. Seules des pièces neuves ayant les mêmes caractéristiques que les anciennes pièces doivent être utilisées pour les réparations ou le remplacement des pièces. Les pièces défectueuses et remplacées sont la propriété exclusive du fabricant.

### **Extension de garantie après écoulement du délai de garantie légal**

Après écoulement du délai de garantie légal, nous accordons facultativement l'extension de garantie suivante :

#### **1 an d'extension de garantie pour les appareils de pressage neufs et les mâchoires intermédiaires et griffes de pressage neuves**

Novopress accorde une extension de garantie d'un an pour tous les appareils de pressage neufs et toutes les mâchoires intermédiaires et griffes de pressage neuves s'ils ont été révisés tous les 12 mois minimum par Novopress ou par un atelier agréé Novopress. Ces travaux de maintenance sont facturés. Pour de plus amples renseignements sur les frais de maintenance, adressez-vous à Novopress ou à un atelier agréé Novopress.

### **Garantie sur les réparations**

Après écoulement de la période de garantie du produit neuf, Novopress accorde les garanties suivantes pour les réparations ultérieures et les pièces de rechange :

- 6 mois de garantie sur les pièces de rechange qui ont été remplacées.
- 12 mois de garantie sur les modules qui ont été remplacés.
- 12 mois de garantie sur les appareils de pressage qui ont été remplacés.

**FR 12 Déclaration de conformité CE**

Déclaration de conformité CE et liste sur les directives suivies et les normes appliqués: voir supplément déclaration de conformité CE.

**Traduzione delle istruzioni per l'uso originali****Indice**

1	Impiego conforme alle norme .....	49
2	Indicazioni di base per la sicurezza .....	50
3	Simboli sull'apparecchio .....	52
4	Fornitura.....	52
5	Dati tecnici .....	53
6	Breve descrizione della pressatrice (Figura 1) .....	54
7	Messa in funzione e funzionamento .....	55
8	Pressatura finale .....	60
9	Pulizia, manutenzione e riparazione . (Figura 13, 14, 15).....	61
10	Smaltimento .....	62
11	Garanzia .....	63
12	Dichiarazione di conformità CE .....	64

## **1 Impiego conforme alle norme**

Le pressatrici sono state concepite esclusivamente per l'impiego su anelli di compressione realizzati da Novopress o riconosciuti adatti da Novopress in accordo con il fornitore del sistema. In caso di dubbi in riferimento all'idoneità della pressatrice per gli strumenti di pressatura disponibili rivolgersi al fornitore del sistema.

Gli apparecchi e gli anelli di compressione servono esclusivamente per la pressatura di tubi e raccordi per i quali gli anelli sono stati studiati espressamente.

Qualsiasi altro impiego è da considerarsi non conforme alle norme per l'uso.

Tutti i lavori con questo utensile che non corrispondono all'impiego conforme alle norme possono provocare danni alla pressatrice, agli accessori e alla tubazione. Possono conseguire difetto di tenuta e/o lesioni.

In caso di danni

- derivanti dall'impiego di anelli di compressione non adatti oppure di anelli di compressione di altri produttori o
- a causa di utilizzo non conforme a quanto previsto,

Novopress non si assume alcuna responsabilità.

Per impiego conforme alle norme si intende anche l'osservanza delle istruzioni per l'uso, il rispetto delle condizioni di revisione e manutenzione, il rispetto dei cicli di pressatura nonché l'osservanza delle norme di sicurezza nella versione attuale.

## 2 Indicazioni di base per la sicurezza

Per sottolineare parti del testo è previsto l'uso dei seguenti pittogrammi. Tenere conto di queste indicazioni e in questi casi agire con particolare cautela. Consegnare a tutti gli utenti e personale specializzato le indicazioni per la sicurezza sul lavoro!



	<p><b>AVVERTENZA!</b> Questo pittogramma indica una situazione pericolosa in cui potrebbe sussistere pericolo di vita e/o di subire gravi lesioni.</p>
---	--

	<p><b>ATTENZIONE!</b> Questo pittogramma indica una situazione pericolosa in cui potrebbe sussistere il rischio di lesioni lievi per l'individuo e/o danni materiali.</p>
---	---

	<p><b>Informazione!</b> Questa informazione si riferisce direttamente alla descrizione di una funzione o all'esecuzione di un comando.</p>
---	--

**Leggere attentamente le istruzioni per l'uso!**

**Attenersi alle norme per la sicurezza allegate!**

 	<p><b>AVVERTENZA!</b> <b>Leggere tutte le istruzioni e le indicazioni in materia di sicurezza.</b></p> <p>La mancata osservanza delle istruzioni riportate di seguito potrebbe causare scosse elettriche, incendi e/o gravi lesioni.</p> <p>Per questo motivo:</p> <ul style="list-style-type: none"> <li>– Conservare tutte le istruzioni e le avvertenze di sicurezza ai fini del futuro utilizzo.</li> </ul>
---	---



**AVVERTENZA!**

**Pericolo di lesioni a causa dell'espulsione di frammenti**

Un'eventuale applicazione o utilizzo irregolare di pressatrici e apparecchi di pressatura danneggiati potrebbe causare lesioni per l'espulsione di frammenti.

Per questo motivo:

- L'utilizzo delle pressatrici e degli apparecchi di pressatura è riservato esclusivamente a personale tecnico qualificato.
- Le operazioni e gli intervalli di manutenzione devono essere obbligatoriamente osservati.
- Prima di ogni utilizzo delle pressatrici e degli apparecchi di pressatura, controllare la presenza di eventuali crepe e/o danni da usura.
- In nessun caso utilizzare pressatrici e apparecchi di pressatura che presentino crepe e/o altri danni da usura.
- Utilizzare le pressatrici e gli apparecchi di pressatura solo se non presentano difetti da un punto di vista tecnico.
- In seguito ad un'applicazione impropria, non utilizzare la pressatrice e l'apparecchio di pressatura, che deve essere controllato da un'officina specializzata.



**ATTENZIONE!**

**Danni e malfunzionamenti dell'a pressatrice e dell'apparecchio di pressatura a seguito di uso improprio**

Per questo motivo:



- Sostituire le pressatrici usurate
- Per il trasporto e lo stoccaggio utilizzare una valigetta e conservare la pressatrice e l'apparecchio di pressatura in ambiente privo di umidità.
- Fare controllare tempestivamente eventuali danni ad un'officina specializzata autorizzata.
- Osservare le istruzioni di sicurezza relative a prodotti detergenti e anticorrosivi.



**Informazione!**

Ricavare le istruzioni di lavorazione e di montaggio per raccordi o tubi dalla documentazione del fornitore del sistema.

### 3 Simboli sull'apparecchio

Simbolo	Significato
	Avvertenza: Pericolo di schiacciamento!
	Etichetta di manutenzione; indica la data della prossima manutenzione.
	Avvertenza per l'espulsione di frammenti

### 4 Fornitura

La fornitura della dotazione standard include quanto segue:

- Strumento di pressatura ACO401, incluse le istruzioni per l'uso
- Anello di compressione nella valigetta separata
- Accumulatore 18V
- Caricabatterie, incluse le istruzioni per l'uso
- Avvertenze di sicurezza
- Dichiarazione di conformità CE
- Valigetta da trasporto

Ulteriori accessori sono inclusi come soluzione opzionale. Per conoscere l'esatto contenuto della fornitura, rivolgersi al fornitore del sistema.



## 5 Dati tecnici

### ACO401

<b>Strumento:</b>	<b>ACO401</b>
Tensione nominale:	18 V c.c.
Forza nominale:	100 kN
Altezza:	280 mm
Lunghezza:	660 mm
Larghezza:	105 mm
Peso netto:	13,0 kg senza accumulatore
Livello max. di potenza sonora	91 db(A) <sup>1)</sup>
Livello di pressione acustica all'orecchio dell'utente:	80 db(A) <sup>1)</sup>
Coefficiente di vibrazione:	<2,5 m/s <sup>2</sup> <sup>2)</sup>
Tipo di protezione:	IP20
Ambito di temperatura durante l'esercizio:	-10°C - +50°C

1) Incertezza di misurazione 3 db(A)

2)

Incetezza di misurazione 1,5 m/s<sup>2</sup>

	Indossare il paraorecchi.
---	---------------------------

Il valore di emissione oscillazione indicato è stato misurato secondo un metodo di prova standardizzato e può essere utilizzato come termine di paragone con un altro apparecchio. Il valore di emissione oscillazione indicato può anche essere utilizzato per una prima valutazione di un'eventuale interruzione.

**Attenzione:** durante l'effettivo uso dell'apparecchio il valore di emissione oscillazione può differenziarsi dal valore indicato in funzione del modo in cui viene utilizzato l'apparecchio. A seconda delle effettive condizioni di utilizzo (funzionamento intermittente) può essere necessario adottare misure di sicurezza per proteggere gli operatori.

### Accumulatore

Tensione	18 V d.c. (ioni Litio)
Capacità:	3,0 Ah
Altezza:	75 mm
Lunghezza:	120 mm
Larghezza:	75 mm
Peso:	0,68 kg
Ambito di temperatura durante l'esercizio:	-10°C - +50°C

	<p><b>Informazione!</b></p> <p><b>Gli accumulatori non vengono caricati di fabbrica.</b></p> <p>Per questo motivo:</p> <ul style="list-style-type: none"><li>- Caricare l'accumulatore prima della prima messa in funzione.</li></ul>
---	---

### Caricabatterie

Per informazioni sul funzionamento e l'utilizzo del caricabatterie e dell'accumulatore vedere le istruzioni per l'uso allegate al caricabatterie.

## 6 Breve descrizione della pressatrice (Figura 1)

La pressatrice ACO401 è costituita dall'apparecchio vero e proprio (1) e da una ganaschia intermedia (2) montata fissa. La testina con la ganaschia intermedia può essere ruotata di 180° gradi. La regolazione della testina può essere eseguita solo prima della pressatura, durante la pressatura la testina non può essere ruotata.

Per eseguire la pressatura si tiene l'apparecchio con la maniglia (3) e con la maniglia (4) della ganaschia intermedia.

### 6.1 Automatismo di pressatura

L'apparecchio è dotato di un automatismo di pressatura. Questo garantisce sempre una pressatura completa. Per motivi di sicurezza, l'automatismo di pressatura si attiva solo quando la pressatura è già iniziata, vale a dire dopo l'inizio della deformazione del raccordo.

Dopo l'attivazione dell'automatismo di pressatura il LED verde (5) si spegne e il processo di pressatura si svolge automaticamente. A questo punto la pressatura può essere interrotta solo premendo e tenendo premuto il pulsante di sbloccaggio (6). Al termine della pressatura il motore si disinserisce automaticamente e il LED verde si accende di nuovo.

Se si rilascia il tasto Start (7) prima dell'attivazione dell'automatismo di pressatura, il pistone della pressatrice ritorna alla sua posizione iniziale. La pressatura non è stata eseguita. Il processo di pressatura deve essere attivato dall'inizio.

### 6.2 Pulsante di sbloccaggio

In situazioni d'emergenza, il processo di pressatura può essere interrotto in qualsiasi momento premendo e tenendo premuto il pulsante di sbloccaggio (6). In questo caso il pistone della pressatrice ritorna alla sua posizione iniziale.

### 6.3 Accumulatore

#### 6.3.1 Rimozione dell'accumulatore (Figura 2)

Premere i due pulsanti di sbloccaggio (A) (1) e poi estrarre l'accumulatore (2).

#### 6.3.2 Inserimento dell'accumulatore (Figura 3)

Inserire l'accumulatore nell'apparecchio come illustrato, finché non si innesta in posizione.

### 6.3.3 Indicatore di stato dell'accumulatore

Premendo il tasto (B) viene visualizzato lo stato di carica dell'accumulatore. Il numero di LED accesi indica lo stato di carica.

Se durante il controllo dello stato di carica l'accumulatore si trova nella pressatrice, dall'ultima pressatura deve essere trascorso almeno 1 minuto. Altrimenti l'indicazione non è precisa.

## 6.4 Pressatrice ed accumulatore

	<p><b>Informazione!</b></p> <p><b>La pressatrice ACO 401 deve essere azionata esclusivamente con accumulatori da 3,0 Ah 18 V a ioni Li. L'accumulatore da 18 V deve essere utilizzato solo in pressatrici idonee.</b></p>
---	---

#### Comportamento della pressatrice dopo un periodo di arresto prolungato o dopo la sostituzione dell'accumulatore:

Se la pressatrice non viene utilizzata per ca. un'ora oppure se viene inserito un accumulatore nuovo, l'apparecchio passa alla modalità SLEEP. Non si accende più alcun LED. Per avviare la pressatrice premere il tasto Start.

#### Comportamento della pressatrice con accumulatore scarico:

All'inizio di una pressatura viene controllato se la carica dell'accumulatore è sufficiente a portare a termine la pressatura. In caso contrario l'apparecchio non si avvia. Il LED verde lampeggia.

Se dopo una pressatura lampeggia il LED verde, la pressatura è stata ancora eseguita regolarmente. Prima della pressatura successiva si dovrà caricare nuovamente l'accumulatore.

## 7 Messa in funzione e funzionamento

	<p><b>ATTENZIONE!</b></p> <p><b>Pericolo di schiacciamento delle dita mettendo in funzione l'apparecchio senza anello di compressione. (Figura 4a)</b></p> <p>Se la pressatrice non è applicata a un anello di compressione, è possibile che le dita si trovino nella zona pericolosa. Avviando l'apparecchio le dita possono essere schiacciate.</p> <p>Per questo motivo:</p> <ul style="list-style-type: none"> <li>– Non utilizzare l'apparecchio senza anello di compressione.</li> <li>– Non tenere le dita nella zona pericolosa.</li> </ul>
---	---

	<p><b>Informazione!</b></p> <p><b>La pressatrice ACO 401 non è idonea per il funzionamento continuo. Dopo ca. 15-20 pressature consecutive, si deve effettuare una breve pausa di almeno 15 minuti, per consentire il raffreddamento dell'apparecchio.</b></p>
---	--

**IT 7.1 Significato dei LED**

LED	Stato o cause	Intervento
LED verde acceso	Pronto ad entrare in funzione	
LED verde spento (processo di pressatura in corso)	Automatismo di pressatura attivo; l'apparecchio termina automaticamente il processo di pressatura.	
LED verde lampeggia	Carica accumulatore insufficiente!	Caricare o sostituire l'accumulatore.
LED rosso lampeggia	Apparecchio non compreso nell'intervallo di temperatura	L'apparecchio funziona solo nell'intervallo di temperatura -10 - +50°C. <ul style="list-style-type: none"> <li>• Se è troppo freddo, l'apparecchio deve essere portato in un ambiente più caldo.</li> <li>• Se l'apparecchio è troppo caldo, deve essere lasciato raffreddare con una pausa.</li> </ul>
LED rosso acceso	Difetto dell'apparecchio	Premere il tasto Start. Se la pressatrice non si avvia allora è difettosa. Inviare l'apparecchio ad un'officina specializzata. <b>AVVERTENZA!</b> Forse la pressatura non è stata portata a termine, controllare e, se necessario, ripetere.
LED rosso e verde lampeggiano in modo alternato	Intervallo di manutenzione raggiunto	Inviare la pressatrice in manutenzione entro le successive 100 pressature.

**7.2 Posizione iniziale dell'anello di compressione (Figura 5)**

L'anello di compressione deve trovarsi nella forma rappresentata (ovale) prima di essere applicato su un raccordo. Dopo l'apertura e la rimozione da un raccordo dell'anello di compressione, questo deve trovarsi di nuovo nella forma rappresentata.

	<p><b>Informazione!</b></p> <p>Per garantire il corretto funzionamento degli anelli di compressione, è necessario che i segmenti scorrevoli possano muoversi. I segmenti scorrevoli sono riportati nella posizione iniziale corretta mediante le molle.</p> <p>Accertarsi che quando l'anello di compressione si trova nella posizione iniziale le strisce di marcatura (M) formino una linea sulle coppe (C) con i bordi dei segmenti scorrevoli (D). (figura 5)</p> <p>In caso contrario, far riparare l'anello di pressatura.</p>
---	--

### 7.3 Chiusura dell'anello (Figura 6 + 7)

- Con una leggera pressione sull'estremità esterna della coppa questa scatta verso l'interno. (Figura 6)
- Quando l'anello di compressione è correttamente applicato, la linea (A) deve essere alla stessa altezza del bordo (B). (figura 7)



#### **ATTENZIONE!**

#### **Pericolo di rottura dell'anello di compressione se non correttamente applicato**

Se l'anello di compressione non è correttamente applicato sul raccordo, può essere danneggiato.

Per questo motivo:

- La linea (A) deve essere alla stessa altezza del bordo (B). (figura 7)
- In caso contrario, rimuovere l'anello di compressione e applicarlo di nuovo.

### 7.4 Apertura dell'anello (Figura 8 +9)

Per aprire l'anello di compressione le due coppe esterne possono essere allontanate dalla tubazione separatamente o insieme, come descritto di seguito.



Prima di tentare con due mani, provare inizialmente con una sola mano.

Se si apre prima un lato e poi l'altro, quando si apre il secondo lato si deve tenere l'anello di compressione per evitare che cada.

- Per aprire l'anello di compressione si devono eseguire i 2 passi seguenti: (Figura 8)
  - Premere e tenera premuta la leva (10) sul punto marcato in direzione del tubo.
  - Afferrare dal basso la coppa (11) sul punto marcato e allontanarla dal tubo.
- A un certo punto la coppa scatta da sola in posizione finale e si innesta facendo rumore.
- Aprire l'anello di compressione allontanando tra loro le due coppe esterne fino a quando l'anello può essere rimosso dal raccordo. (Figura 9)

## IT 7.5

## Pressatura

	<p><b>AVVERTENZA!</b>  <b>Pericolo di lesioni a causa dell'espulsione di frammenti</b></p> <p>In caso di applicazione non corretta degli strumenti di pressatura o di impiego di strumenti usurati o danneggiati esiste il pericolo di lesioni a causa per l'espulsione di frammenti</p> <p>Per questo motivo:</p> <ul style="list-style-type: none"> <li>– Verificare che il diametro nominale del raccordo sia uguale a quello dello strumento di pressatura.</li> <li>– Accertarsi che tra lo strumento di pressatura e il raccordo non vi siano impurità, trucioli, ecc.</li> <li>– Non angolare sul raccordo lo strumento pressatura.</li> <li>– Dopo un'applicazione non corretta, non utilizzare più lo strumento di pressatura e farlo controllare da un'officina specializzata autorizzata.</li> </ul>
	<p><b>AVVERTENZA!</b>  <b>Pericolo di lesioni a causa dell'espulsione di frammenti</b></p> <p>La fatica del materiale può causare la rottura dello strumento di pressatura.</p> <p>Gli strumenti di pressatura sono componenti soggetti a usura. Operazioni di pressatura frequenti provocano fatica del materiale. Gli strumenti di pressatura usurati per fatica del materiale o danneggiati in altro modo possono rompersi anche se l'utilizzo è conforme a quanto prescritto, in questo caso esiste il pericolo di lesioni a causa dell'espulsione di frammenti. Il pericolo di rottura è maggiore in caso di utilizzo non conforme a quanto prescritto.</p> <p>Per questo motivo:</p> <ul style="list-style-type: none"> <li>– Prima di ogni utilizzo degli strumenti di pressatura, controllare la presenza di eventuali crepe e/o altri danni da usura.</li> <li>– In nessun caso utilizzare strumenti di pressatura che presentino crepe e/o altri danni da usura.</li> <li>– Utilizzare gli strumenti di pressatura solo se non presentano difetti dal punto di vista tecnico.</li> </ul>
	<p><b>ATTENZIONE!</b>  <b>Pericolo di schiacciamento!</b></p> <p>Vi è il pericolo di riportare contusioni a mani e dita.</p> <p>Per questo motivo:</p> <ul style="list-style-type: none"> <li>– Non tenere parti del corpo o parti estranee tra le leve della ganascia intermedia montata quando si avvia il processo di pressatura.</li> <li>– Durante il processo di pressatura non tenere con le mani le leve della ganascia intermedia. Utilizzare a questo scopo la maniglia (4). (Figura 1)</li> </ul>

	<p><b>ATTENZIONE!</b></p> <p><b>Non tenere le dita nella zona pericolosa se la ganaschia intermedia è chiusa. (Figura 4a)</b></p> <p>Le dita possono essere schiacciate.</p> <p>Per questo motivo:</p> <ul style="list-style-type: none"> <li>- Lasciare aperta la ganaschia intermedia. (Figura 4b)</li> </ul>
---	---

	<p><b>Informazione!</b></p> <p>Per garantire il corretto funzionamento degli anelli di compressione, è necessario che i segmenti scorrevoli possano muoversi.</p> <p>I segmenti scorrevoli sono premuti nella corretta posizione iniziale mediante le molle.</p> <p>Accertarsi che quando l'anello di compressione si trova nella posizione iniziale le strisce di marcatura (M) formino una linea sulle coppe (C) con i bordi dei segmenti scorrevoli (D). (Figura 5)</p> <p>In caso contrario, far riparare l'anello di pressatura.</p>
---	---

1. Assicurarsi che il diametro nominale del raccordo sia uguale a quello dell'anello di compressione.

	<p><b>Informazione!</b></p> <p>Osservare le indicazioni del fornitore del sistema quando si applica l'anello di compressione sul raccordo.</p>
---	--

	<p><b>ATTENZIONE!</b></p> <p><b>Pericolo di rottura dell'anello di compressione se non correttamente applicato</b></p> <p>Se l'anello di compressione non è correttamente applicato sul raccordo, può essere danneggiato.</p> <p>Per questo motivo:</p> <ul style="list-style-type: none"> <li>- La linea (A) deve essere alla stessa altezza del bordo (B). (Figura 7)</li> <li>- In caso contrario, rimuovere l'anello di compressione e applicarlo di nuovo.</li> </ul>
---	--

2. Allontanare verso l'esterno per quanto possibile le coppe esterne dell'anello di compressione e poi applicare l'anello di compressione sul raccordo.
3. Chiudere l'anello di compressione. (Figura 6)
4. Aprire completamente la ganaschia intermedia agendo sulla maniglia.

	<p><b>AVVERTENZA!</b></p> <p><b>Pericolo di lesioni a causa dell'espulsione di frammenti</b></p> <p>In caso di applicazione impropria della ganaschia intermedia sull'anello di compressione si può verificare una rottura della ganaschia intermedia e dell'anello di compressione.</p> <p>Per questo motivo:</p> <ul style="list-style-type: none"> <li>– Gli uncini (21) della ganaschia intermedia devono fare presa intorno ai perni (22) dell'anello di compressione. (Figura 11, 12 + 13)</li> </ul>
---	---

5. Agganciare la ganaschia intermedia all'anello di compressione come segue:  
Introdurre gli uncini (21) della ganaschia intermedia nelle scanalature (24) dell'anello di compressione spingendoli il più possibile all'interno. (Figura 10)
6. Chiudere la ganaschia intermedia agendo sulla maniglia.

	<p><b>Informazione!</b></p> <p><b>Al termine dell'operazione di compressione, verificare l'assenza di fenditure tra i segmenti dell'anello di compressione.</b></p>
---	---

7. Per l'avvio premere e tenere premuto il tasto Start.
8. Al termine della pressatura aprire la ganaschia intermedia agendo sulla maniglia e staccarla dall'anello di compressione.
9. Aprire l'anello di compressione e rimuoverlo.

## 8 Pressatura finale

Una pressatura finale è sempre necessaria quando la pressatura non è stata eseguita fino alla fine. Osservare le indicazioni del fornitore del sistema, se è consentita una pressatura finale. In questo caso esistono, rispetto alla pressatura normale, alcune particolarità che devono essere tenute in considerazione.

	<p><b>AVVERTENZA!</b></p> <p><b>Pericolo di lesioni a causa di possibili rotture degli uncini della ganaschia intermedia e di perni danneggiati dell'anello di compressione.</b></p> <p>Per effetto di un erroneo posizionamento o a seguito di una modifica della posizione della pressatrice, nella fase di pressatura finale gli uncini potrebbero non fare più presa correttamente intorno ai perni.</p> <p>Le estremità degli uncini potrebbero premere direttamente sui perni. In questo caso gli uncini e i perni potrebbero rompersi e causare l'espulsione di frammenti.</p> <p>Per questo motivo:</p> <ul style="list-style-type: none"> <li>– Dopo l'applicazione sull'anello di compressione comprimere per quanto possibile con la maniglia le leve della ganaschia intermedia. (Figura 12)</li> <li>– Accertarsi che durante la fase di pressatura finale gli uncini della ganaschia intermedia facciano presa intorno ai perni dell'anello di compressione. (Figura 11)</li> </ul>
---	---



**9 Pulizia, manutenzione e riparazione . (Figura 13, 14, 15)****ATTENZIONE!**

**Pericolo di lesioni durante la pulizia o la manutenzione a causa dell'attivazione involontaria dell'interruttore.**

Per questo motivo:

- Prima di qualsiasi lavoro di pulizia, manutenzione o riparazione osservare le norme di sicurezza ed estrarre sempre l'accumulatore.

**Indirizzi del servizio di assistenza tecnica**

Novopress GmbH & Co. KG  
Scharnhorststr. 1  
41460 Neuss  
Germania

Per gli indirizzi degli stabilimenti autorizzati rivolgersi a Novopress oppure consultare il sito [www.novopress.de](http://www.novopress.de).

**Intervalli di manutenzione**

Gli interventi di manutenzione e riparazione devono essere eseguiti esclusivamente da Novopress o da officine autorizzate NOVOPRESS.

**Informazione!**

La data della manutenzione successiva è riportata sulla pressatrice e sull'anello di compressione.

Questa manutenzione deve essere effettuata almeno una volta l'anno. Nel caso di più di 2500 operazioni di pressatura, è necessario effettuare la manutenzione al più tardi dopo queste 2500 operazioni.

Il LED segnala quando mancano 100 operazioni di pressatura al raggiungimento dell'intervallo di manutenzione (vedere Capitolo 7.1 Significato dei LED)

**Regolarmente (prima dell'impiego, all'inizio della giornata lavorativa) o in caso di imbrattamento (Figura 13)**

- Controllare se l'anello di compressione, la ganaschia intermedia e l'apparecchio presentano difetti visibili quali danni, crepe e altri danni da usura. Se tali difetti sono presenti, non usare più l'apparecchio ma sostituirlo o inviarlo a un'officina autorizzata.
- Pulire con aria compressa l'anello di compressione.
- Lubrificare i perni della ganaschia intermedia.
- Spruzzare un lubrificante su tutta la ganaschia intermedia.
- Rimuovere gli eventuali sedimenti dal profilo di compressione (K).
- Pulire il profilo di compressione (K) dell'anello di compressione
- Lubrificare l'intera superficie del profilo di compressione (K).
- Verificare la scorrevolezza di: segmenti scorrevoli (C) e coppe (D).

Lubrificante consigliato:

- olio allegato al prodotto
- olio contenente MoS<sub>2</sub>

Ogni 50 operazioni di pressatura:

Spruzzare il lubrificante sulle articolazioni (G) degli anelli di compressione.

Spruzzare il lubrificante tra i segmenti scorrevoli (C) e le coppe (D).

**Ogni sei mesi**

Far controllare l'apparecchio da un elettricista o presso un'officina specializzata Novopress.

**Ogni anno**

Far eseguire i controlli e la manutenzione della pressatrice presso Novopress o un'officina specializzata Novopress.

## 10 Smaltimento



### **ATTENZIONE!**

**Pericolo per l'acqua freatica**

**L'apparecchio contiene olio idraulico.**

Gli oli idraulici sono un pericolo per l'acqua freatica.

Lo scarico abusivo o uno smaltimento non conforme alle normative è punibile penalmente.

Per questo motivo:

- Smaltire l'apparecchio rispettando l'ambiente.

Per lo smaltimento dell'accumulatore e del caricabatterie si devono osservare le istruzioni del manuale d'uso del caricabatterie allegato.

Il prodotto non deve essere smaltito con i rifiuti indifferenziati.

Novopress consiglia di far eseguire lo smaltimento da una ditta specializzata e autorizzata.

In alternativa, l'apparecchio dismessi può essere restituiti direttamente a Novopress (o a un'officina specializzata) ai fini di uno smaltimento conforme.

## 11 Garanzia

La società Novopress accorda un periodo di garanzia di 24 mesi per le proprie pressatrici e per gli strumenti di pressatura. La garanzia decorre sempre dal momento della consegna e, in casi dubbi, deve essere sempre comprovata dalla documentazione d'acquisto.

Nell'arco di questo tempo la garanzia comprende l'eliminazione di eventuali danni o di guasti dell'apparecchio stesso attribuibili a difetti di materiale o di produzione.

Non coperti da garanzia sono:

- i danni derivanti da un utilizzo improprio dell'apparecchio o da una manutenzione insufficiente.
- I danni causati dall'impiego di prodotti non abilitati da Novopress per le proprie pressatrici.
- I danni causati dalla pressatura di tubi o raccordi non adatti.

Relativamente alle parti soggette a usura, la società Novopress offre garanzia esclusivamente per la durata prevista.

Le prestazioni coperte dalla garanzia non devono essere pagate. L'utente dovrà comunque farsi carico delle spese di spedizione.

I reclami vengono riconosciuti solo se l'apparecchio viene inviato non smontato a Novopress o a una delle officine specializzate Novopress.

Una riparazione o la sostituzione in garanzia dell'apparecchio o dell'utensile di compressione non comporta un prolungamento del periodo garanzia. La riparazione o la sostituzione possono essere eseguite solo impiegando ricambi nuovi, il cui funzionamento corrisponde a quello dei pezzi vecchi. Ogni pezzo difettoso, e quindi sostituito, rimane proprietà del costruttore.

### **Estensione di copertura dopo la scadenza del termine di garanzia legale**

Per il periodo seguente alla scadenza del termine di garanzia legale, garantiamo una copertura come descritto qui di seguito.

#### **1 anno di garanzia per nuove pressatrici, ganasce intermedie e anelli di compressione**

Novopress garantisce un'estensione di copertura pari a un anno per tutte le pressatrici, ganasce intermedie e anelli di compressione, nel caso in cui questi siano stati sottoposti a revisione da parte di Novopress o di un'officina specializzata Novopress almeno una volta l'anno. La manutenzione sarà oggetto di fatturazione. Per i relativi costi rivolgersi a Novopress o a un'officina specializzata Novopress.

### **Garanzia sulle riparazioni**

Trascorso il periodo di garanzia, Novopress concede in caso di riparazione o di sostituzione di un prodotto nuovo le seguente garanzia su riparazione e pezzi di ricambio:

- 6 mesi di garanzia su pezzi di ricambio sostituiti.
- 12 mesi di garanzia sul gruppo costruttivo sostituito.
- 12 mesi di garanzia sulle pressatrici sostituite.

**IT 12 Dichiarazione di conformità CE**

Dichiarazione di conformità CE e lista delle direttive osservate e delle norme applicate: vedi supplemento dichiarazione di conformità CE.

**Traducción de las instrucciones de uso originales****Índice**

1	Utilización conforme a lo prescrito .....	65
2	Indicaciones básicas de seguridad .....	66
3	Símbolos en el equipo .....	68
4	Volumen de suministro .....	68
5	Datos técnicos .....	69
6	Descripción breve del equipo de compresión (Figura 1) .....	70
7	Puesta en servicio y funcionamiento .....	71
8	Recompresión .....	76
9	Limpieza, mantenimiento y reparación (Figuras 13,14,15) .....	77
10	Eliminación .....	78
11	Garantía .....	79
12	Declaración de conformidad CE .....	80

## **1 Utilización conforme a lo prescrito**

Los equipos de compresión están previstos exclusivamente para la utilización de anillos de compresión fabricados por Novopress o bien declarados como adecuados por Novopress de acuerdo con el proveedor del sistema. En caso de dudas relativas a la adecuación de su equipo de compresión para las herramientas presentes, póngase por favor en contacto con el proveedor de su sistema.

Los equipos y los anillos de compresión sirven únicamente para la compresión de tubos y de empalmes para los que están diseñados los anillos de compresión correspondientes.

Cualquier otro empleo se considera no conforme a lo prescrito.

Todos los trabajos con esta herramienta que no se correspondan con el uso prescrito pueden provocar daños en el equipo de compresión, los accesorios y los tubos. Como consecuencia, se pueden producir fugas y/o lesiones.

Novopress no se hace responsable de los daños

- debidos al uso de anillos de compresión no adecuados o anillos de compresión de otros fabricantes o
- causados por aplicaciones ejecutadas fuera de los términos de la utilización conforme a lo prescrito.

El uso conforme a lo prescrito incluye también seguir las instrucciones de uso, satisfacer las condiciones de inspección y mantenimiento, cumplir los ciclos de compresión y tener en cuenta todas las normas de seguridad vigentes en su versión actual.

## 2 Indicaciones básicas de seguridad

Para identificar las diferentes partes de texto se utilizan pictogramas. Tenga en cuenta estas indicaciones y preste una especial atención en estos casos. ¡Facilite también a otros usuarios o personal técnico todas las instrucciones de seguridad laboral!



	<p><b>¡ADVERTENCIA!</b> Esta información hace referencia a una situación posiblemente peligrosa que puede causar lesiones graves o mortales.</p>
---	--

	<p><b>¡ATENCIÓN!</b> Esta información hace referencia a una situación posiblemente peligrosa que puede causar lesiones leves o moderadas y / o daños materiales.</p>
---	--

	<p><b>¡Información!</b> Esta información tiene relación directa con la descripción de una función o de un proceso de manejo concreto.</p>
---	---

**¡Lea atentamente las instrucciones de uso!**

**¡Observe las indicaciones de seguridad adjuntas!**

 	<p><b>¡ADVERTENCIA!</b> <b>Lea todas las indicaciones de seguridad e instrucciones.</b></p> <p>El incumplimiento de las indicaciones de seguridad e instrucciones puede conllevar descargas eléctricas, incendios y/o lesiones de carácter grave.</p> <p>Por ello:</p> <ul style="list-style-type: none"> <li>– Guarde todas las indicaciones de seguridad e instrucciones para el future.</li> </ul>
---	---



**¡ADVERTENCIA!**

**Peligro de lesiones por esquirlas que pudieran salir despedidas.**

En caso de uso incorrecto o de la utilización de herramientas y equipos de compresión que presenten desgaste o daños, existe el riesgo de sufrir lesiones por esquirlas que pudieran salir despedidas debidas a una rotura.

Por ello:

- Solo personas cualificadas deben utilizar herramientas y equipos de compresión.
- Deben cumplirse obligatoriamente los intervalos de mantenimiento.
- Debe comprobarse la existencia de grietas e indicios de desgaste en las herramientas y los equipos de compresión antes de su uso.
- Las herramientas y los equipos de compresión con grietas u otros indicios de desgaste deben descartarse inmediatamente y no deben volver a utilizarse.
- Utilizar las herramientas y los equipos de compresión únicamente en un estado técnicamente impecable.
- En caso de uso incorrecto, no volver a utilizar la herramienta y el equipo de compresión y hacer que se revisen en un taller autorizado.



**¡ATENCIÓN!**

**Daños y fallos de funcionamiento de la herramienta y del equipo de compresión debidos a una manipulación no conforme a lo prescrito.**

Por ello:



- Sustituir las herramientas de compresión gastadas.
- Utilizar maletines de transporte para el transporte y el almacenamiento y guardar las herramientas y el equipo de compresión en una estancia seca.
- En caso de detectar daños, hacer que sean comprobados por un taller autorizado.
- Observar las normas de seguridad respecto a los agentes de limpieza y anticorrosivos utilizados.



**¡Información!**

Las instrucciones de procesamiento y montaje para empalmes o tubos se encuentran en la documentación del fabricante del sistema.

### 3 Símbolos en el equipo

Símbolo	Significado
	Señal de advertencia: Peligro de aplastamiento
	Etiqueta de mantenimiento; indica el siguiente mantenimiento.
	Advertencia acerca de esquirlas despedidas

### 4 Volumen de suministro

Los componentes suministrados con el equipo estándar son los siguientes:

- Equipo de compresión ACO401 con instrucciones de uso
- Anillo de compresión en maletín de transporte separado
- Batería de 18 V
- Cargador de batería con instrucciones de uso
- Indicaciones de seguridad
- Declaración de conformidad CE
- Maletín de transporte

Opcionalmente se incluyen accesorios adicionales. Consulte por favor el volumen de suministro al proveedor del sistema.



## 5 Datos técnicos

### ACO401

<b>Equipo:</b>	<b>ACO401</b>
Tensión nominal:	18 V c.c.
Fuerza nominal:	100 kN
Altura:	280 mm
Longitud:	660 mm
Anchura:	105 mm
Peso neto:	13,0 kg sin batería
Nivel de intensidad sonora máx.	91 db(A) <sup>1)</sup>
Nivel de presión sonora en el oído del operario:	80 db(A) <sup>1)</sup>
Valor de vibración:	<2,5 m/s <sup>2</sup> <sup>2)</sup>
Tipo de protección:	IP20
Rango de temperaturas de servicio:	-10°C a +50°C

1) Inseguridad de medición 3 db(A)

2) Inseguridad de medición 1,5 m/s<sup>2</sup>

	Utilizar protecciones auditivas.
---	----------------------------------

El valor de emisión de vibraciones indicado fue medido siguiendo un procedimiento de ensayo homologado y puede utilizarse para la comparación con otro equipo.

El valor de emisión de vibraciones indicado también puede usarse para evaluar previamente la exposición.

**Atención:** El valor de emisión de vibraciones puede diferir durante la utilización real del equipo del valor indicado dependiendo de la manera de utilización del equipo. Según las condiciones reales de utilización (servicio intermitente) puede ser necesario tomar medidas de seguridad para la protección del usuario.

### Batería

Tensión:	18 V c.c. (iones de litio)
Capacidad:	3,0 Ah
Altura:	75 mm
Longitud:	120 mm
Anchura:	75 mm
Peso:	0,68 kg
Rango de temperaturas de servicio:	-10°C a +50°C

	<p><b>¡Información!</b></p> <p><b>Las baterías se suministran de fábrica sin cargar.</b></p> <p>Por ello:</p> <ul style="list-style-type: none"> <li>– Antes de la primera puesta en funcionamiento es necesario cargar las baterías.</li> </ul>
---	--

### Cargador

El funcionamiento y el manejo del cargador y de las baterías se describen en las instrucciones de uso del cargador.

## 6 Descripción breve del equipo de compresión (Figura 1)

El equipo de compresión ACO401 se compone de la herramienta de compresión (1) y de una mordaza intermedia fija (2). El cabezal con la mordaza intermedia puede girarse 180 grados. El ajuste del cabezal sólo puede efectuarse antes de la compresión. Durante la compresión no es posible girar el cabezal.

Para la compresión el equipo se sujeta por la empuñadura (3) y la empuñadura (4) de la mordaza intermedia.

### 6.1 Compresión automática

La herramienta dispone de una función de compresión automática. Esta función garantiza que la compresión sea siempre completa. Por razones de seguridad, la compresión automática sólo se inicia una vez haya comenzado la compresión, es decir, a partir del inicio de la deformación del empalme.

Después de dispararse la compresión automática se apaga el LED verde (5) y el proceso de compresión transcurre automáticamente. A partir de este momento, la compresión solamente puede interrumpirse presionando y manteniendo presionado el botón de desbloqueo (6). Una vez completada la compresión, el motor se apaga automáticamente y el LED verde se enciende nuevamente.

Si el botón de inicio (7) se suelta antes de comenzar la compresión automática, el émbolo del equipo de compresión vuelve a su posición inicial. La compresión no se lleva a cabo. El proceso de compresión debe activarse nuevamente.

### 6.2 Botón de desbloqueo

En una situación de emergencia, el proceso de compresión puede interrumpirse en cualquier momento presionando y manteniendo presionado el botón de desbloqueo (6). El émbolo del equipo de compresión vuelve así a su posición inicial.

### 6.3 Batería

#### 6.3.1 Desmontar la batería (Figura 2)

Presione (1) los dos botones de desbloqueo (A) y extraiga la batería (2).

#### 6.3.2 Colocar la batería (Figura 3)

Introduzca la batería en el equipo hasta que enclave.

### 6.3.3 Indicador del estado de la batería

El estado de carga de la batería se indica presionando el botón (B). El número de LEDs encendidos indica el estado de carga.

Si la batería se encuentra en el equipo de compresión durante la comprobación del estado de carga, debe haber transcurrido como mínimo un minuto desde la última compresión. En caso contrario la indicación es inexacta.

## 6.4 Equipo de compresión y batería recargable



### ¡Información!

**El equipo de compresión ACO 401 solamente debe operarse con baterías de iones de litio de 3,0 Ah 18 V. La batería recargable de 18 V sólo debe utilizarse en equipos de compresión apropiados.**

#### Comportamiento del equipo de compresión tras un tiempo prolongado de no utilización o al sustituir la batería:

El equipo de compresión conmuta al modo de reposo (SLEEP) si no se utiliza durante aproximadamente una hora o al montar de nuevo la batería. En tal caso ya no se encienden los LED. Accionar la tecla de inicio para activar el equipo de compresión.

#### Comportamiento del equipo de compresión en caso de descarga de la batería:

Al iniciar un proceso de compresión se verifica si la carga de la batería es suficiente para finalizar el proceso. Si no fuera así, el equipo no se activa. El LED verde parpadea.

Si el LED verde parpadea tras una operación de compresión, dicha operación ha podido ser realizada aún correctamente. Antes del próximo proceso de compresión es necesario recargar la batería.

## 7 Puesta en servicio y funcionamiento



### ¡ATENCIÓN!

**Peligro de aplastamiento de los dedos al operar el equipo sin anillo de compresión. (Figura 4a)**

Cuando el equipo de compresión no se encuentra colocado en un anillo de compresión, es posible colocar los dedos en la zona de peligro. Al iniciar el equipo pueden aplastarse los dedos.

Por ello:

- No utilizar el equipo sin anillo de compresión.
- No colocar los dedos en la zona de peligro.



### ¡Información!

**El equipo de compresión ACO 401 no es adecuado para una operación continua. Después de aprox. 15-20 compresiones consecutivas deberá efectuarse una breve pausa de al menos 15 minutos para que el equipo pueda enfriarse.**

**ES 7.1 Significado de la indicación LED**

Indicación LED	Estado o causa	Medidas a tomar
LED verde iluminado.	Listo para el servicio.	
LED verde apagado (proceso de compresión en marcha).	Compresión automática en marcha, el equipo finaliza el proceso de compresión automáticamente.	
LED verde parpadea.	Carga insuficiente de la batería.	Cargar o sustituir la batería.
LED rojo parpadea.	Equipo fuera del rango de temperatura.	El equipo solamente funciona dentro de un rango de temperatura de -10 a +50°C. <ul style="list-style-type: none"> <li>• Si hace demasiado frío, el equipo debe llevarse a un entorno más caliente.</li> <li>• Si el equipo está demasiado caliente, deberá enfriarse haciendo una pausa.</li> </ul>
LED rojo encendido.	Anomalía en la equipo.	Accione el botón de inicio. Si esto no da resultado, es señal de que el equipo de compresión presenta una avería. Envíe la herramienta a un taller especializado. <b>NOTA</b> La compresión posiblemente no ha sido finalizada completamente. Compruébelo y repítala en caso necesario.
Los LEDs rojos y verdes parpadean alternadamente.	Alcanzado el intervalo de mantenimiento.	El equipo de compresión debe entregarse para su mantenimiento dentro de las siguientes 100 compresiones.

**7.2 Posición inicial del anillo de compresión (Figura 5)**

El anillo de compresión debe presentar la forma indicada (forma ovalada) antes de colocarse en un empalme. Después de la apertura y retirada del anillo de compresión de un empalme, éste debe presentar también la forma indicada.

	<p><b>¡Información!</b></p> <p>Para asegurar el funcionamiento correcto de los anillos de compresión, los segmentos deslizantes tienen que poder moverse. Los segmentos deslizantes retornan siempre automáticamente a la posición inicial correcta por la acción de resortes.</p> <p>Prestar atención a que las líneas de marcación (M) de los elementos arqueados (C) y los bordes de los segmentos deslizantes (D) formen una línea cuando el anillo de prensado se encuentra en la posición inicial. (Figura 5)</p> <p>Si no fuera así, haga reparar los anillos de compresión.</p>
---	---

### 7.3 Cerrar el anillo (Figuras 6 + 7)

- Presionando ligeramente el extremo exterior del elemento arqueado, éste salta hacia dentro. (Figura 6)
- La línea (A) debe situarse en el mismo nivel del borde (B) cuando el anillo de prensado está correctamente colocado. (Figura 7)

	<p><b>¡ATENCIÓN!</b></p> <p><b>Peligro de rotura del anillo de prensado en caso de colocación errónea.</b></p> <p>Si el anillo de prensado se coloca incorrectamente sobre el empalme, se pueden producir daños en el anillo de prensado.</p> <p>Por ello:</p> <ul style="list-style-type: none"> <li>– La línea (A) debe situarse en el mismo nivel del borde (B). (Figura 7)</li> <li>– Si no fuera así, volver a retirar el anillo de prensado y colocarlo nuevamente.</li> </ul>
---	--

### 7.4 Abrir el anillo (Figuras 8 + 9)



Para abrir el anillo de compresión, los dos elementos arqueados exteriores pueden alejarse individual o conjuntamente de la tubería, según la siguiente descripción.

Pruebe a manipular la herramienta primeramente con una mano antes de intentarlo con ambas manos juntas.

Si se abre primero un lado y después el otro, al abrir el segundo lado, debe sujetar el anillo de compresión para que no se caiga.

- Para abrir el anillo de compresión se deben seguir los siguientes 2 pasos: (Figura 8)
  - Presionar y mantener la palanca (10) en la ubicación marcada en dirección al tubo.
  - Sujetar el elemento arqueado (11) en la posición marcada desde abajo y alejar de la tubería.
- Cuando se haya alcanzado un punto concreto, el elemento arqueado salta por si sólo a su posición final y enclava de manera audible.
- Abrir el anillo de compresión separando los elementos arqueados externos hasta el punto en que el anillo de compresión pueda retirarse de la pieza de empalme. (Figura 9)

## 7.5 Comprimir

	<p><b>¡ADVERTENCIA!</b> <b>Peligro de lesiones por esquirlas que pudieran salir despedidas.</b></p> <p>En caso de uso incorrecto de las herramientas de compresión o de la utilización de herramientas de compresión desgastadas o dañadas, existe el riesgo de sufrir lesiones por esquirlas que pudieran salir despedidas en caso de rotura.</p> <p>Por ello:</p> <ul style="list-style-type: none"> <li>– Tener en cuenta que la anchura nominal de la pieza de empalme coincida con la anchura nominal de la herramienta de compresión.</li> <li>– Tener en cuenta que no haya suciedad, virutas, etc. entre la herramienta de compresión y la pieza de empalme.</li> <li>– No colocar la herramienta de compresión ladeada sobre la pieza de empalme.</li> <li>– En caso de utilizar la herramienta de compresión de forma incorrecta, no volver a usarla y hacer que sea revisada por un taller autorizado.</li> </ul>
	<p><b>¡ADVERTENCIA!</b> <b>Peligro de lesiones por esquirlas que pudieran salir despedidas.</b></p> <p>Debido a la fatiga del material puede producirse la rotura de las herramientas de compresión.</p> <p>Las herramientas de compresión son componentes sometidos a desgaste. La compresión frecuente conlleva la fatiga de los materiales. Las herramientas de compresión desgastadas por fatiga de los materiales o que hayan sufrido cualquier otro tipo de daños pueden romperse incluso si se utilizan conforme a lo prescrito, lo que puede conllevar un peligro de lesiones por esquirlas que pudieran salir despedidas. El riesgo de rotura se incrementa adicionalmente en caso de uso no conforme a lo prescrito.</p> <p>Por ello:</p> <ul style="list-style-type: none"> <li>– Debe comprobarse la existencia de grietas y desgaste en las herramientas de compresión antes de utilizarlas.</li> <li>– Las herramientas de compresión con grietas u otros signos de desgaste deben descartarse inmediatamente y no deben volver a utilizarse.</li> <li>– Utilizar las herramientas de compresión únicamente en un estado técnicamente impecable.</li> </ul>
	<p><b>¡ATENCIÓN!</b> <b>¡Peligro de aplastamiento!</b></p> <p>Existe peligro de aplastamiento de los dedos y las manos.</p> <p>Por ello:</p> <ul style="list-style-type: none"> <li>– No mantenga ninguna parte del cuerpo ni cuerpos extraños entre las palancas de la mordaza intermedia fija cuando ejecute la operación de compresión.</li> <li>– Durante la operación de compresión no retenga con las manos las palancas de la mordaza intermedia. Utilice la empuñadura (4). (Figura 1)</li> </ul>

	<p><b>¡ATENCIÓN!</b></p> <p><b>No coloque los dedos en la zona de peligro si la mordaza intermedia está cerrada. (Figura 4a)</b></p> <p>Los dedos podrían resultar aplastados.</p> <p>Por ello:</p> <ul style="list-style-type: none"> <li>– Dejar la mordaza intermedia abierta. (Figura 4b)</li> </ul>
---	--

	<p><b>¡Información!</b></p> <p>Para asegurar el funcionamiento correcto de los anillos de compresión, los segmentos deslizantes tienen que poder moverse. Los segmentos deslizantes retornan siempre automáticamente a la posición inicial correcta por la acción de resortes.</p> <p>Prestar atención a que las líneas de marcación (M) de los elementos arqueados (C) y los bordes de los segmentos deslizantes (D) formen una línea cuando el anillo de prensado se encuentra en la posición inicial. (Figura 5)</p> <p>Si no fuera así, haga reparar los anillos de compresión.</p>
---	---

1. Comprobar que la anchura nominal de la pieza de empalme coincida con la anchura nominal del anillo de compresión.

	<p><b>¡ATENCIÓN!</b></p> <p><b>Peligro de rotura del anillo de prensado en caso de colocación errónea.</b></p> <p>Si el anillo de prensado se coloca incorrectamente sobre el empalme, se pueden producir daños en el anillo de prensado.</p> <p>Por ello:</p> <ul style="list-style-type: none"> <li>– La línea (A) debe situarse en el mismo nivel del borde (B). (Figura 7)</li> <li>– Si no fuera así, volver a retirar el anillo de prensado y colocarlo nuevamente.</li> </ul>
---	--

	<p><b>¡Información!</b></p> <p>Observe las indicaciones del proveedor del sistema para la colocación del anillo de compresión sobre la pieza de empalme.</p>
---	--

2. Girar los elementos arqueados exteriores del anillo de compresión hacia el exterior el máximo posible y colocar el anillo de compresión sobre el empalme de compresión.
3. Cerrar el anillo de compresión. (Figura 6)
4. Abrir la mordaza intermedia totalmente mediante con ayuda de la empuñadura.

	<p><b>¡ADVERTENCIA!</b></p> <p><b>Peligro de lesiones por esquirlas que pudieran salir despedidas.</b></p> <p>Debido a una colocación errónea de la mordaza intermedia en el anillo de compresión se puede producir la rotura de la mordaza intermedia y del anillo de compresión.</p> <p>Por ello:</p> <ul style="list-style-type: none"> <li>– Las garras (21) de la mordaza intermedia deben sujetar los pernos (22) del anillo de compresión. (Figuras 11, 12 + 13)</li> </ul>
---	--

5. Colocar la mordaza intermedia en el anillo de compresión como sigue:  
Introducir las garras (21) de la mordaza intermedia en las ranuras (24) del anillo de compresión todo lo que sea posible. (Figura 10)
6. Cerrar la mordaza intermedia con ayuda de la empuñadura.

	<p><b>¡Información!</b></p> <p><b>Tras ejecutar completamente la compresión, tener en cuenta que no haya ninguna ranura en la zona del anillo de compresión entre los segmentos.</b></p>
---	--

7. Para comenzar el proceso, presione y mantenga pulsado el botón de inicio.
8. Después de finalizar la compresión, abrir la mordaza intermedia con ayuda de la empuñadura y soltarla del anillo de compresión.
9. Abrir el anillo de compresión y retirarlo.

## 8 Recompresión

Siempre es necesario realizar una recompresión cuando la compresión no se ha realizado hasta el tope. Tenga en cuenta las indicaciones del proveedor del sistema acerca de si es admisible una recompresión. Si fuera admisible, deben tenerse en cuenta una serie de particularidades respecto a la compresión.

	<p><b>¡ADVERTENCIA!</b></p> <p><b>Peligro de lesiones por rotura de las garras de las mordazas intermedias y por daños en los pernos del anillo de compresión.</b></p> <p>Debido a una fijación y modificación de la posición incorrecta del equipo de compresión, las garras ya no pueden sujetar los pernos correctamente antes ni durante la recompresión.</p> <p>Es posible que las puntas de las garras presionen directamente sobre los pernos. Esto puede causar que se rompan las garras y los pernos y salgan despedidas esquirlas.</p> <p>Por ello:</p> <ul style="list-style-type: none"> <li>– Después colocarlas en el anillo de compresión, juntar las palancas de la mordaza intermedia con ayuda de la empuñadura lo máximo posible. (Figura 12)</li> <li>– Tener en cuenta que las garras de la mordaza intermedia deben sujetar los pernos del anillo de compresión durante todo el proceso de recompresión. (Figura 11)</li> </ul>
---	---



**9 Limpieza, mantenimiento y reparación (Figuras 13,14,15) ES**

	<p><b>¡ATENCIÓN!</b>  <b>Peligro de lesiones durante la limpieza o el mantenimiento por el accionamiento accidental del interruptor de conexión.</b></p> <p>Por ello:</p> <ul style="list-style-type: none"> <li>– Antes de efectuar trabajos de limpieza, mantenimiento o reparación, observe las normas de seguridad y extraiga siempre la batería de la herramienta.</li> </ul>
---	--

**Direcciones de talleres autorizados**

Novopress GmbH & Co. KG  
 Scharnhorststr. 1  
 41460 Neuss  
 Alemania

Consulte las direcciones de los talleres autorizados en Novopress o bien en [www.novopress.de](http://www.novopress.de).

**Intervalos de mantenimiento**

Los trabajos de mantenimiento y reparación sólo pueden ser llevados a cabo por Novopress o talleres autorizados NOVOPRESS.

	<p><b>¡Información!</b></p> <p>En el equipo de compresión y el anillo de compresión se indica el siguiente mantenimiento.</p> <p>Este mantenimiento debe realizarse al menos anualmente. Si se ejecutan más de 2500 compresiones al año, el mantenimiento debe realizarse a más tardar después de alcanzar estas 2500 compresiones.</p> <p>Esto se indica 100 compresiones antes de alcanzar el intervalo de mantenimiento mediante LED (véase el capítulo 7.1 Significado de la indicación LED)</p>
---	--

**Regularmente (antes del uso, al comienzo de la jornada laboral) o en caso de suciedad (Figura 13)**

- Comprobar la existencia de defectos externos, como por ejemplo daños, grietas en el material y otros indicios de desgaste, en el anillo de compresión, la mordaza intermedia y el equipo. En caso de existencia de defectos, no seguir utilizando el equipo, sino sustituirlo o entregarlo a un taller de servicio autorizado.
- Limpiar el anillo de compresión con aire comprimido.
- Lubricar los pernos de la mordaza intermedia.
- Rociar la mordaza intermedia completa con un lubricante.
- Retirar las acumulaciones de material del contorno de compresión (K).
- Limpiar el contorno de compresión (K) de los anillos de compresión.
- Lubricar el contorno de compresión (K) completo.
- Comprobar la correcta movilidad de: segmentos deslizantes (C) y elementos arqueados (D).

Lubricante recomendado:

- aceite anexo
- aceite que contiene MoS<sub>2</sub>

Tras cada 50 compresiones:

Rociar las articulaciones (G) de los anillos de compresión con lubricante.

Rociar lubricante entre los segmentos deslizantes (C) y los elementos arqueados (D).

#### **Dos veces al año**

Hacer que el equipo sea comprobado por un técnico electricista o un taller especializado de Novopress.

#### **Anualmente**

Hacer que el equipo de compresión sea revisado y mantenido por Novopress o un taller autorizado Novopress.

## 10 Eliminación



### **¡ATENCIÓN!**

**Peligro para las aguas freáticas.**

**El equipo contiene aceite hidráulico.**

Los aceites hidráulicos suponen un peligro para las aguas freáticas.  
El purgado incontrolado o el desecho incorrecto están penados legalmente.

Por ello:

- Desechar el equipo respetando el medio ambiente.

Para desechar las baterías y el cargador se deben respetar las indicaciones de las instrucciones de uso del cargador adjuntas.

El producto no debe desecharse con la basura normal.

Novopress recomienda entregar los componentes a eliminar a una empresa especializada autorizada.

Alternativamente, puede devolverse el aparato usado directamente a Novopress (o a un taller especializado) para su correcta eliminación.

## 11 Garantía

La empresa Novopress concede para sus equipos y herramientas de compresión la garantía legal completa de 24 meses. El período de garantía comienza siempre en el momento del suministro, que en caso de duda debe acreditarse mediante el correspondiente documento de compra.

Dentro de este periodo de prestación, la garantía cubre la reparación de todos los daños o defectos de la herramienta debidos a fallos de material o fabricación.

La garantía no cubre:

- Daños ocasionados por una utilización inapropiada o un mantenimiento deficiente.
- Daños ocasionados por la utilización de productos no autorizados por Novopress para sus equipos de compresión.
- Daños ocasionados por la compresión de tubos o empalmes inadecuados.

La garantía de Novopress para los componentes sometidos a desgaste sólo es válida durante su periodo de vida útil prevista.

Las prestaciones derivadas de reclamaciones por garantía no deben abonarse. Sin embargo, los costes de envío y retorno corren a cargo del usuario.

Las reclamaciones sólo serán aceptadas si el equipo se envía a Novopress o a un taller especializado Novopress sin haber sido desmontado.

La reparación o sustitución del equipo o la herramienta por motivos de garantía no supone una extensión del período de garantía. Para la reparación o sustitución sólo deben utilizarse piezas nuevas que cumplan exactamente la misma función que las antiguas. Las piezas defectuosas y sustituidas como tal son propiedad del fabricante.

### **Garantía complementaria tras transcurrir el periodo de garantía legal**

Concedemos de forma voluntaria para el tiempo posterior al periodo de garantía legal la siguiente garantía complementaria.

#### **1 año de garantía complementaria para equipos de compresión nuevos, mordazas intermedias nuevas y anillos de compresión nuevos**

Novopress concede una garantía complementaria de un año para todos los equipos de compresión nuevos, todas las mordazas intermedias nuevas y todos los anillos de compresión nuevos si se han entregado para su mantenimiento como mínimo cada 12 meses a Novopress o a uno de los talleres autorizados Novopress. El mantenimiento se carga en factura. Para conocer los costes de este mantenimiento, diríjase a Novopress o a un taller autorizado por Novopress.

### **Garantía sobre reparaciones**

Novopress concede, tras haber transcurrido el periodo de garantía del producto nuevo, en caso de una reparación posterior las siguientes prestaciones por garantía sobre la reparación y los repuestos:

- 6 meses de garantía para las piezas sustituidas.
- 12 meses de garantía para los módulos sustituidos.
- 12 meses de garantía para los equipos de compresión sustituidos.

**ES 12 Declaración de conformidad CE**

Declaración de conformidad CE y lista de las directivas respetadas y de las normas aplicadas:  
ver anexo declaración de conformidad CE.

## Vertaling van de originele handleiding

### Inhoudsopgave

1	Aangewezen gebruik .....	81
2	Elementaire veiligheidsvoorschriften .....	82
3	Symbolen op de machine .....	84
4	De levering omvat .....	84
5	Technische gegevens .....	85
6	Korte beschrijving van de persmachine (afbeelding 1).....	86
7	Inbedrijfstelling en bediening .....	87
8	Napersen .....	92
9	Reiniging, onderhoud en reparaties (afbeelding 13, 14, 15) .....	93
10	Afvalverwerking.....	94
11	Garantie .....	95
12	EG-conformiteitsverklaring .....	96

## 1 Aangewezen gebruik

De persringen zijn uitsluitend bedoeld voor gebruik in persmachines die door Novopress worden gefabriceerd, resp. door Novopress in overeenstemming met de systeemaanbieder als geschikt worden verklaard. Bij twijfel met betrekking tot de geschiktheid van uw persmachine voor de betreffende persgereedschappen dient u contact op te nemen met uw systeemaanbieder.

De machines en de persringen dienen uitsluitend voor het persen van buizen en fittingen, waarvoor de persringen speciaal zijn ontworpen.

Elk ander gebruik of elk gebruik dat de omvang van deze bepalingen overschrijdt, geldt als niet aangewezen.

Alle werkzaamheden met dit gereedschap die niet onder het aangewezen gebruik vallen, kunnen schade aan de persmachine, het toebehoren en de buisleiding veroorzaken. Dat kan lekkages en/of letsel tot gevolg hebben.

Voor schade

- door het gebruik van ongeschikte persringen resp. persringen van andere fabrikanten of
- door toepassingen die buiten de omvang van het aangewezen gebruik worden uitgevoerd,

is Novopress niet aansprakelijk.

Tot het aangewezen gebruik behoren ook het in acht nemen van de handleiding, het opvolgen van de inspectie- en onderhoudsvoorwaarden, het aanhouden van de perscycli, alsmede de inachtneming van alle van toepassing zijnde veiligheidsbepalingen in hun actuele versie.

## 2 Elementaire veiligheidsvoorschriften

De volgende pictogrammen worden gebruikt om bepaalde tekstpassages te markeren. Neem deze instructies in acht en ga in deze gevallen bijzonder voorzichtig te werk. Breng andere gebruikers of monteurs ook op de hoogte van deze werkveiligheidsinstructies!



	<p><b>WAARSCHUWING!</b> Deze informatie verwijst naar een mogelijk gevaarlijke situatie die zwaar of fataal letsel tot gevolg kan hebben.</p>
---	---

	<p><b>VOORZICHTIG!</b> Deze informatie verwijst naar een mogelijk gevaarlijke situatie die gering of licht letsel en/of materiële schade tot gevolg kan hebben.</p>
---	---

	<p><b>Informatie!</b> Deze informatie houdt direct verband met de beschrijving van een functie of een bedieningsprocedure.</p>
---	--

**Lees de gebruiksaanwijzing zorgvuldig door!**

**Neem de bijgaande veiligheidsvoorschriften in acht!**

 	<p><b>WAARSCHUWING!</b> <b>Lees alle veiligheidsvoorschriften en aanwijzingen.</b></p> <p>Wanneer de veiligheidsvoorschriften en aanwijzingen niet in acht worden genomen, kunnen elektrische schokken, brand en/of zwaar letsel worden veroorzaakt.</p> <p>Daarom:</p> <ul style="list-style-type: none"> <li>– Bewaar alle veiligheidsvoorschriften en instructies op voor toekomstige naslag.</li> </ul>
---	---



**WAARSCHUWING!**

**Verwondingsgevaar door wegvliegende brokstukken**

Bij verkeerde toepassing van persgereedschappen of gebruik van versleten resp. beschadigde persgereedschappen en persapparaten bestaat er verwondingsgevaar door wegvliegende brokstukken.

Daarom:

- Persgereedschappen en persmachines mogen uitsluitend door een vakman worden gebruikt.
- Onderhoud en onderhoudsintervallen moeten absoluut worden aangehouden.
- Voor elk gebruik de persgereedschappen en persmachines controleren op barsten en andere tekenen van slijtage.
- Persgereedschappen en persmachines met materiaalbarsten of andere tekenen van slijtage moeten direct buiten gebruik worden gesteld en niet meer worden gebruikt.
- Alleen persgereedschappen en persmachines gebruiken die zich in een technisch goede toestand bevinden.
- Na verkeerd gebruik persgereedschap en persmachine niet meer gebruiken en door een erkende werkplaats laten controleren.



**VOORZICHTIG!**

**Beschadigingen en defecten van het persgereedschap en de persmachine door verkeerd gebruik**

Daarom:



- Versleten persgereedschappen vervangen.
- Voor transport en opslag de transportkoffer gebruiken en de persgereedschappen en de persmachine in een droge ruimte opbergen.
- Beschadigingen onmiddellijk door een erkende werkplaats laten controleren.
- Veiligheidsinstructies van de toegepaste reinigings- en corrosiebeschermende middelen in acht nemen



**Informatie!**

Voor de verwerkings- en montage-instructies voor fitting of buizen dient u de documentatie van de systeemaanbieder te raadplegen!

### 3 Symbolen op de machine

Symbol	Betekenis
	Waarschuwing: Gevaar voor kneuzingen
	Onderhoudssticker; geeft de volgende onderhoudsbeurt aan.
	Waarschuwing voor wegvliegende brokstukken

### 4 De levering omvat

Tot de leveringsomvang van de standaarduitrusting behoren:

- Persmachine ACO401 incl. handleiding
- Persring in aparte transportkoffer
- Accu 18 V
- Acculader incl. gebruiksaanwijzing
- Veiligheidsvoorschriften
- EG-conformiteitsverklaring
- Transportkoffer

Overig toebehoren is als optie bijgevoegd. Vraagt de systeemaanbieder naar de omvang.



## 5 Technische gegevens

### ACO401

<b>Machine:</b>	<b>ACO401</b>
Nominale spanning:	18 VDC
Nominale kracht:	100 kN
Hoogte:	280 mm
Lengte:	660 mm
Breedte:	105 mm
Nettogewicht:	13,0 kg zonder accu
Geluidsniveau max.	91 db(A) <sup>1)</sup>
Geluidsdruk niveau bij het oor van de gebruiker:	80 db(A) <sup>1)</sup>
Trilwaarde:	<2,5 m/s <sup>2</sup> <sup>2)</sup>
Norm:	IP20
Bedrijfstemperatuur:	-10°C tot +50°C

1) Meettolerantie 3 db(A)

2) Meettolerantie 1,5 m/s<sup>2</sup>

	Draag gehoorbescherming.
---	--------------------------

De aangegeven trillingsemissiewaarde is volgens een gestandaardiseerde testmethode gemeten en kan worden gebruikt voor vergelijking met een ander apparaat.

De aangegeven trillingsemissiewaarde kan ook worden gebruikt voor een voorbereidende inschatting van de blootstelling.

**Let op:** De trillingsemissiewaarde kan ook tijdens het daadwerkelijke gebruik van het apparaat afwijken van de opgegeven waarde, afhankelijk van de wijze waarop het apparaat werd gebruikt. Afhankelijk van de feitelijke gebruiksomstandigheden (periodiek gebruik) kan het noodzakelijk zijn veiligheidsmaatregelen vast te stellen ter bescherming van de bedieningspersoon.

### Accu

Spanning:	18 VDC (lithiumion)
Capaciteit:	3,0 Ah
Hoogte:	75 mm
Lengte:	120 mm
Breedte:	75 mm
Gewicht:	0,68 kg
Bedrijfstemperatuur:	-10°C tot +50°C

	<p><b>Informatie!</b></p> <p><b>De accu's zijn af fabriek niet opgeladen.</b></p> <p>Daarom:</p> <ul style="list-style-type: none"> <li>– Vóór de eerste inbedrijfstelling accu's laden.</li> </ul>
---	---

### Acculader

Voor de werking en de bediening van de acculader en de accu verwijzen wij u naar de bijgevoegde gebruiksaanwijzing voor de acculader.

## 6 Korte beschrijving van de persmachine (afbeelding 1)

De persmachine ACO401 bestaat uit de persmachine (1) en een vast gemonteerde tussenklauw (2). De kop met tussenklauw kan 180 graden worden gedraaid. De instelling van de kop is alleen voor het persen mogelijk, tijdens het persen kan de kop niet worden gedraaid. Voor het persen houdt men de machine bij de handgreep (3) en bij het handvat (4) van de tussenklauw vast.

### 6.1 Persautomaat

De machine beschikt over een persautomaat. Deze garandeert te allen tijde een volledig persfase. De persautomaat schakelt uit veiligheidsredenen pas in wanneer de persfase al begonnen is, d.w.z. vanaf het begin van de vervorming van de fitting. Na het inschakelen van de persautomaat dooft de groene LED (5) en wordt het persproces automatisch uitgevoerd. Nu kan de persfase alleen nog door indrukken en ingedrukt houden van de ontgrendelknop (6) worden onderbroken. Nadat de persfase is voltooid, schakelt de motor zichzelf automatisch uit en gaat de groene LED weer branden.

Wordt de startknop (7) voor het toepassen van de persautomaat losgelaten, beweegt de zuiger in de persmachine terug in zijn uitgangspositie. De persfase wordt niet uitgevoerd. Het persproces moet opnieuw worden ingeschakeld.

### 6.2 Ontgrendelknop

In een noodsituatie kan het persproces op elk moment worden onderbroken door het indrukken en ingedrukt houden van de ontgrendelknop (6). De zuiger in de persmachine beweegt daardoor terug in zijn uitgangspositie.

### 6.3 Accu

#### 6.3.1 Accu verwijderen (afbeelding 2)

Beide ontgrendelknoppen (A) indrukken (1) en dan de accu eruit trekken (2).

#### 6.3.2 Accu aanbrengen (afbeelding 3)

Accu zoals afgebeeld in de machine steken, tot de accu vergrendelt.

### 6.3.3 Accu-toestandsaanduiding

Door het indrukken van de toets (B) wordt de ladingstoestand van de accu aangegeven. Het aantal brandende LED's geeft de ladingstoestand aan.

Bevindt de accu zich tijdens de controle van de ladingstoestand in de persmachine, moet de laatste persfase minimaal 1 minuut geleden uitgevoerd zijn. Anders is de aanduiding onnauwkeurig.

## 6.4 Persmachine en accu



### **Informatie!**

**De persmachine ACO 401 kan alleen met 3,0 Ah 18V-lithiumion-accu's worden gebruikt. De 18 V-accu mag alleen in daarvoor geschikte persmachines worden gebruikt.**

### **Werking van de persmachine bij langere periode van niet gebruiken of bij verwisselen van de accu:**

Als de persmachine ca. één uur lang niet wordt gebruikt of als er een andere accu wordt geplaatst, wordt deze in de SLEEP-modus geschakeld. Er brandt geen LED meer. Voor het starten van de persmachine de startknop indrukken.

### **Werking van de persmachine bij lege accu:**

Aan het begin van een persfase wordt gecontroleerd of de acculading voldoende is om de persfase af te ronden. Is dat niet het geval, start de machine niet. De groene LED knippert.

Als de groene LED na een persfase knippert, is deze persfase nog correct uitgevoerd. Vóór de volgende persfase moet de accu opnieuw worden opgeladen.

## 7 Inbedrijfstelling en bediening



### **VOORZICHTIG!**

**Gevaar voor kneuzingen van de vingers door gebruik van de machine zonder persring. (afbeelding 4a)**

Wanneer de persmachine niet op een persring is aangebracht, kunnen de vingers in het gevarenbereik worden gehouden. Door het starten van de machine kunnen de vingers worden gekneusd.

Daarom:

- Bedien de machine niet zonder persring.
- Vingers niet in de gevarenzone houden.



### **Informatie!**

**De persmachine ACO 401 is niet geschikt voor continu bedrijf. Na ca. 15-20 persfases achter elkaar moet er een korte pauze worden ingelast van minimaal 15 minuten, opdat het apparaat kan afkoelen.**

## NL 7.1 Betekenis van de LED-indicaties

LED-weergave	Status of oorzaak	Oplossing
Groene LED brandt.	Gereed voor gebruik	
Groene LED uit (persproces is bezig)	Persautomaat is aan, machine beëindigt het persproces automatisch.	
Groene LED knippert.	Acculading niet voldoende!	Accu opladen of vervangen.
Rode LED knippert.	Apparaat buiten temperatuurbereik	De machine functioneert alleen binnen het temperatuurbereik van -10 tot +50°C. <ul style="list-style-type: none"> <li>• Is het te koud, moet de machine naar een warmere omgeving worden gebracht.</li> <li>• Is de machine te warm, moet het door een onderbreking worden afgekoeld.</li> </ul>
Rode LED brandt.	Machinestoring	Startknop indrukken. Als dat niet helpt, is de persmachine defect. Machine bij servicedienst aanbieden. <b>AANWIJZING!</b> De persfase wordt eventueel niet volledig voltooid, controleren en zo nodig herhalen.
Rode en groene LED knipperen afwisselend	Onderhoudsinterval bereikt	De persmachine binnen de volgende 100 persfases wegbrengen voor onderhoud.

## 7.2 Uitgangspositie van de persring (afbeelding 5)

De persring moet zich in de getoonde vorm (ovale vorm) bevinden, voordat deze op een fitting kan worden aangebracht. Na het openen en verwijderen van de persring van een fitting moet de persring zich eveneens in de getoonde vorm bevinden.

	<p><b>Informatie!</b></p> <p>Om de goede werking van de persringen te garanderen, moeten de glijsegmenten bewegelijk zijn. De glijsegmenten worden door veren steeds automatisch terug in de juiste uitgangspositie gedrukt.</p> <p>Let erop dat de markeringsstrepen (M) op de schalen (C) met de randen van de glijsegmenten (D), wanneer de persring zich in de uitgangspositie bevindt. (afbeelding 5)</p> <p>Laat de persring repareren als dat niet het geval is.</p>
---	---

### 7.3 Sluiten van de ring (afbeelding 6 + 7)

- Door licht indrukken van het uiteinde van de schaal springt de schaal naar binnen. (afbeelding 6)
- De lijn (A) moet op hetzelfde niveau van de rand (B) liggen, .wanneer de persring correct aangebracht is. (afbeelding 7)



#### **VOORZICHTIG!**

#### **Breukgevaar van de persring bij verkeerd aanbrengen**

Is de persring verkeerd op de fitting aangebracht, kan de persring beschadigd worden.

Daarom:

- De lijn (A) moet op hetzelfde niveau van de rand (B) liggen. (afbeelding 7)
- Is dat niet het geval, persring weer verwijderen en opnieuw aanbrengen.



### 7.4 Openen van de ring (afbeelding 8 + 9)

Voor het openen van de persring kunnen de beide buitenste schalen, zoals hierna beschreven, hetzij afzonderlijk of samen van de buisleiding worden weggekanteld.

Probeer het hanteren eerst met een hand, voordat u het met beide handen probeert.

Wanneer u eerst een kant opent en dan de andere, moet u tijdens het openen van de tweede kant de persring vasthouden, zodat die er niet uit valt.

- Voor het openen van de persring moeten de volgende 2 stappen worden uitgevoerd: (afbeelding 8)
  - Hendel (10) bij het gemarkeerde punt in de richting van de buis drukken en ingedrukt houden.
  - Schaal (11) bij het gemarkeerde punt van onderaf beetpakken en van de buis weggantelen.
- Is een bepaald punt bereikt, springt de schaal vanzelf in de eindstand en vergrendelt hoorbaar.
- De persring door het uittrekken van de beide buitenste schalen zover openen dat de persring van de persfitting kan worden verwijderd. (afbeelding 9)

	<p><b>WAARSCHUWING!</b>  <b>Verwondingsgevaar door wegvliegende brokstukken</b></p> <p>Bij verkeerde toepassing van persgereedschappen of gebruik van versleten resp. beschadigde persgereedschappen bestaat er verwondingsgevaar door wegvliegende brokstukken.</p> <p>Daarom:</p> <ul style="list-style-type: none"> <li>– Let erop dat de nominale breedte van de persfitting gelijk is aan de nominale breedte van het persgereedschap.</li> <li>– Let erop dat er zich geen vuil, spanen enz. tussen persgereedschap en persfitting bevinden.</li> <li>– Persgereedschap niet schuin op persfitting plaatsen.</li> <li>– Na verkeerd gebruik persgereedschap niet meer gebruiken en door een erkende servicedienst laten controleren.</li> </ul>
	<p><b>WAARSCHUWING!</b>  <b>Verwondingsgevaar door wegvliegende brokstukken</b></p> <p>Door materiaalmoehheid kunnen er barsten in de persgereedschappen ontstaan.</p> <p>Persgereedschappen zijn slijtdelen.</p> <p>Door veelvuldig persen ontstaat materiaalmoehheid. Door materiaalmoehheid, versleten of op andere wijze beschadigde persgereedschappen kunnen ze zelfs bij correcte toepassing breken; hierbij bestaat verwondingsgevaar door wegvliegende brokstukken. Het breukgevaar is hoger bij onjuist gebruik.</p> <p>Daarom:</p> <ul style="list-style-type: none"> <li>– Voor elk gebruik de persgereedschappen controleren op barsten en andere tekenen van slijtage.</li> <li>– Persgereedschappen met materiaalbarsten of andere tekenen van slijtage moeten direct buiten gebruik worden gesteld en niet meer worden gebruikt.</li> <li>– Alleen persgereedschappen gebruiken die zich in een technisch goede toestand bevinden.</li> </ul>
	<p><b>VOORZICHTIG!</b>  <b>Gevaar voor kneuzingen!</b></p> <p>Er is een kans op kneuzen van vingers en handen.</p> <p>Daarom:</p> <ul style="list-style-type: none"> <li>– Houd bij het activeren van het persproces geen lichaamsdelen of vreemde voorwerpen tussen de klauwhefbomen van de vastgemonteerde tussenklauwen.</li> <li>– Houd tijdens het persen de klauwhefbomen van de tussenklauw niet met de handen vast. Gebruik daarvoor het handvat (4). (afbeelding 1)</li> </ul>

	<p><b>VOORZICHTIG!</b></p> <p><b>Steek geen vingers in de gevarenzone wanneer de persklauw gesloten is. (afbeelding 4a)</b></p> <p>De vingers kunnen worden gekneusd.</p> <p>Daarom:</p> <ul style="list-style-type: none"> <li>– Tussenklauw geopend laten. (afbeelding 4b)</li> </ul>
---	---

	<p><b>Informatie!</b></p> <p>Om de goede werking van de persringen te garanderen, moeten de glijsegmenten beweeglijk zijn.</p> <p>De glijsegmenten worden door veren steeds automatisch terug in de juiste uitgangspositie gedrukt.</p> <p>Let erop dat de markeringsstrepen (M) op de schalen (C) met de randen van de glijsegmenten (D), wanneer de persring zich in de uitgangspositie bevindt. (afbeelding 5)</p> <p>Laat de persring repareren als dat niet het geval is.</p>
---	--

1. Controleer of de nominale breedte van de persfitting overeenkomt met de nominale breedte van de persring.

	<p><b>Informatie!</b></p> <p>Neem bij het plaatsen van de persringen op de persfitting de instructies van de systeemfabrikant in acht.</p>
---	--

	<p><b>VOORZICHTIG!</b></p> <p><b>Breukgevaar van de persring bij verkeerd aanbrengen</b></p> <p>Is de persring verkeerd op de fitting aangebracht, kan de persring beschadigd worden.</p> <p>Daarom:</p> <ul style="list-style-type: none"> <li>– De lijn (A) moet op hetzelfde niveau van de rand (B) liggen. (afbeelding 7)</li> <li>– Is dat niet het geval, persring weer verwijderen en opnieuw aanbrengen.</li> </ul>
---	---

2. De buitenste schalen van de persring zover mogelijk naar buiten kantelen en nu de persring op de persfitting aanbrengen.
3. Persring sluiten. (afbeelding 6)
4. De tussenklauw door bedienen van het handvat helemaal openen.

	<p><b>WAARSCHUWING!</b></p> <p><b>Verwondingsgevaar door wegvliegende brokstukken</b></p> <p>Door verkeerd aanbrengen van de tussenklauw op de persring kunnen de tussenklauw en de persring barsten.</p> <p>Daarom:</p> <ul style="list-style-type: none"> <li>– De klauwen (21) van de tussenklauw moeten om de bouten (22) van de persring grijpen. (afbeelding 11, 12 + 13)</li> </ul>
---	--

5. Ga als volgt te werk om de tussenklauw op de persring te monteren:  
Schuif de klauwen (21) van de tussenklauw zo ver mogelijk in de groeven (24) van de persring. (afbeelding 10)
6. Sluit de tussenklauw door het handvat te sluiten.

	<p><b>Informatie!</b></p> <p><b>Na de persfase controleren of er bij de persring geen sprake van speling tussen de segmenten is.</b></p>
---	--

7. Om de machine te starten, startknop indrukken en ingedrukt houden.
8. Nadat de persfase voltooid is, de tussenklauw openen door het handvat te bedienen en losmaken van de persring.
9. De persring openen en verwijderen.

## 8 Napersen

Napersen is altijd noodzakelijk wanneer de persfase niet tot het einde is uitgevoerd. Raadpleeg de aanwijzingen van de systeemaanbieder of napersen is toegestaan. Mocht napersen toegestaan zijn, dan zijn er enkele bijzonderheden ten opzichte van het persen die men in acht moet nemen.

	<p><b>WAARSCHUWING!</b></p> <p><b>Verwondingsgevaar door brekende klauwen van de tussenklauw en door beschadigde bouten van de persring.</b></p> <p>Door verkeerd houden en veranderen van de stand van de persmachine kunnen de klauwen voor en tijdens het napersen niet meer correct om de bouten grijpen. De punten van de klauwen kunnen dan direct op de bouten persen. Hierdoor kunnen de klauwen en de bouten breken en de brokstukken wegvliegen.</p> <p>Daarom:</p> <ul style="list-style-type: none"> <li>– Na het aanbrengen op de persring de klauwhefbomen van de tussenklauw met het handvat zover mogelijk samendrukken. (afbeelding 12)</li> <li>– Let erop dat de klauwen van de tussenklauw tijdens het complete napersproces altijd om de bouten van de persring grijpen. (afbeelding 11)</li> </ul>
---	--



## 9 Reiniging, onderhoud en reparaties (afbeelding 13, 14, 15)



### **VOORZICHTIG!**

**Verwondingsgevaar tijdens reiniging of onderhoud door onopzettelijk bedienen van de aan-schakelaar.**

Daarom:

- Neem voor reinigings-, onderhouds- of reparatiewerkzaamheden de veiligheidsvoorschriften in acht en trek altijd de accu eruit.

### **Lijst met adressen**

Novopress GmbH & Co. KG  
Scharnhorststr. 1  
41460 Neuss  
Duitsland

Adressen van geautoriseerde servicediensten kunnen bij Novopress worden aangevraagd of vindt u op [www.novopress.de](http://www.novopress.de).

### **Onderhoudsintervallen**

Onderhouds- of reparatiewerkzaamheden mogen alleen door Novopress of erkende NOVOPRESS-servicediensten worden uitgevoerd.



### **Informatie!**

Op persmachine en persringen wordt de volgende onderhoudsbeurt vermeld. Dit onderhoud moet minimaal eenmaal per jaar worden uitgevoerd. Bij meer dan 2500 persfases per jaar moet het onderhoud echter uiterlijk na deze 2500 persfases worden uitgevoerd.

100 persfases voor het bereiken van de onderhoudsinterval wordt dit aangegeven door de LED (zie hoofdstuk 7.1 Betekenis van de LED-indicaties)

### **Regelmatig (voor gebruik, bij aanvang van de werkdag) of bij vervuiling (afbeelding 13)**

- persring, tussenklauw en machine controleren op externe defecten als beschadigingen, materiaalbarsten en andere tekenen van slijtage. Worden defecten geconstateerd, mag de machine niet meer worden gebruikt en moet hij worden omgewisseld of bij een erkende servicedienst worden ingeleverd.
- Persring met perslucht reinigen.
- De bouten van de tussenklauw smeren.
- Spuit de volledige tussenklauw in met een smeermiddel.
- Verwijder het materiaal dat zich op de persbeugel (K) heeft vastgezet.
- Persbeugel (K) van de persring reinigen
- Breng smeermiddel aan op de complete persbeugel (K).
- Controle van de soepele beweging van: Glijsegmenten (C) en schalen (D).

Aanbevolen smeermiddel:

- bijgaand olie
- olie dat MoS<sub>2</sub> bevat

Om de 50 persingen:

Spuit smeermiddel op de scharnieren (G) van de persring.

Spuit smeermiddel tussen de glijsegmenten (C) en de schalen (D).

**Om het half jaar**

De machine door een elektricien of een Novopress-servicewerkplaats laten controleren.

**Eén keer per jaar**

De persmachine bij Novopress of in een Novopress-servicewerkplaats laten keuren en onderhouden.

## 10 Afvalverwerking

	<p><b>VOORZICHTIG!</b></p> <p><b>Gevaar voor het grondwater</b></p> <p><b>De machine bevat hydraulische olie.</b></p> <p>Hydraulische oliën zijn een gevaar voor het grondwater. Ongecontroleerd aftappen of ondeskundige afvalverwerking is strafbaar.</p> <p>Daarom:</p> <ul style="list-style-type: none"> <li>- Machine milieuvriendelijk afvoeren.</li> </ul>
--	--

Voor de verwerking van accu's en acculaders moeten de instructies van de bijgevoegde gebruiksaanwijzing voor de acculader in acht worden genomen.

Het product mag niet samen met het huisvuil worden afgevoerd.

Novopress adviseert u om de afvalverwerking door erkende, gespecialiseerde bedrijven te laten uitvoeren.

Als alternatief, de ouden apparaat kan voor de voorgeschreven afvalverwerking rechtstreeks aan Novopress (of een werkplaats) worden teruggegeven.

## 11 Garantie

De firma Novopress geeft de volle, wettelijke garantie van 24 maanden op haar persmachines en -gereedschappen. De garantieperiode begint altijd op het moment van uitlevering en kan in geval van twijfel worden aangetoond met de aankoopfacturen.

Binnen de garantieperiode omvat de garantie het verhelpen van alle voorkomende schadegevallen of gebreken bij deze gereedschappen die het resultaat zijn van materiaal- of productiefouten.

Van garantie uitgesloten zijn:

- schade die door ondeskundig gebruik of slecht onderhoud ontstaat.
- schade die ontstaat door het gebruik van producten die niet goedgekeurd zijn door Novopress voor haar persmachines.
- schade die door het persen van ongeschikte buizen of fittingen ontstaat.

Voor slijtdelen geeft Novopress alleen garantie gedurende de te verwachten levensduur.

Werkzaamheden als gevolg van garantieclaims hoeven niet te worden betaald. Wel draagt de gebruiker de vrachtkosten voor aanbieden en retourneren.

Klachten kunnen uitsluitend worden erkend wanneer de machine ongedemonteerd aan Novopress of een Novopress-werkplaats wordt aangeboden.

Een reparatie of een vervanging van de machine resp. het gereedschap op basis van garantieredenen resulteert niet in een verlenging van de garantieperiode. De reparatie of vervanging vindt alleen plaats door nieuwe onderdelen waarvan de werking met die van de oude onderdelen overeenkomt. Elk defect en daarom vervangen onderdeel is eigendom van de fabrikant.

### **Aansluitende garantie na afloop van de wettelijke garantieperiode**

Wij garanderen voor de periode na de wettelijke garantieperiode vrijwillig de als volgt vermelde aansluitende garanties.

#### **1 jaar aansluitende garantie voor nieuwe persmachines, tussenklauwen en persringen**

Novopress biedt een aansluitende garantie van een jaar voor alle nieuwe persmachines, tussenklauwen en persringen, wanneer ze minimaal elke 12 maanden voor onderhoud bij Novopress of een door Novopress erkende servicedienst zijn geweest. Het onderhoud wordt gefactureerd. Neem voor nadere informatie over de kosten hiervoor contact op bij Novopress of een door Novopress geautoriseerde servicedienst.

### **Garantie op reparaties**

Novopress garandeert na afloop van de garantieperiode van het nieuwe product in het geval van een daarna uitgevoerde reparatie de volgende garanties op de reparatie en de reserveonderdelen:

- 6 maanden garantie op vervangen reserveonderdelen.
- 12 maanden garantie op vervangen bouwgroepen.
- 12 maanden garantie op vervangen persmachines.

**NL 12 EG-conformiteitsverklaring**

EG-conformiteitsverklaring en lijst over de gevolgde richtlijnen en toegepaste normen: zie addendum EG-conformiteitsverklaring.

## Översättning av originalbruksanvisningen

### Innehållsförteckning

1	Avsedd användning .....	97
2	Grundläggande säkerhetsanvisningar .....	98
3	Symboler på verktyget .....	100
4	Leverans .....	100
5	Tekniska data .....	101
6	Kort beskrivning av pressverktyget (bild 1) .....	102
7	Idrifttagning och drift .....	103
8	Efterpressning .....	108
9	Rengöring, underhåll och reparation (bild 13, 14, 15) .....	109
10	Avfallshantering .....	110
11	Garanti .....	111
12	EG-försäkran om överensstämmelse .....	112

## 1 Avsedd användning

Pressverktygen är uteslutande avsedda att användas i presslingor som tillverkas av Novopress eller förklarats lämpliga av Novopress i samarbete med systemproducenten. Kontakta din systemproducent om du är osäker på om din pressenhet är lämplig för de aktuella pressverktygen.

Enheterna och presslingorna används uteslutande för att pressa rör och förbindningsdelar som de motsvarande pressbackarna och presslingorna är avsedda för.

Annan användning eller användning utöver denna är att betrakta som ej avsedd användning.

Samtliga arbeten som genomförs med detta verktyg, som inte motsvarar avsedd användning, kan orsaka skador på pressverktyg, tillbehör och rörledning. Det kan leda till läckage och/eller personskador.

För skador

- på grund av användning av olämpliga presslingor eller presslingor från andra tillverkare eller
- på grund av användning som skett utanför avsedd användning

tar Novopress inget ansvar för.

Till avsedd användning hör även att beakta bruksanvisningen, att följa service- och underhållsvillkoren, att skriftligt dokumentera presscyklerna samt att beakta alla tillämpliga säkerhetsbestämmelser i aktuell utgåva.

## 2 Grundläggande säkerhetsanvisningar

Piktogram enligt nedan används för att markera textavsnitt. Observera dessa anvisningar och uppträd särskilt försiktigt i dessa fall. Överlämna alla arbets säkerhetsanvisningar till andra användare och fackmän!

	<b>VARNING!</b> Denna information uppmärksammar på en möjligtvis farlig situation, som kan leda till döden eller allvarliga kroppsskador.
---	--

	<b>SE UPP!</b> Denna information uppmärksammar på en möjligtvis farlig situation, som kan leda till mindre eller lätta personskador och/eller sakskador.
---	---

	<b>Information!</b> Denna information står i direkt samband med beskrivningen av en funktion eller handhavande.
---	--

**Läs bruksanvisningen noga!**

**Beakta de bifogade säkerhetsanvisningarna!**

 	<b>VARNING!</b> <b>Läs alla säkerhetsanvisningar och anvisningar.</b>  Underlåtenhet att följa säkerhetsanvisningarna och anvisningarna kan orsaka elektriska stötar, brand och/eller allvarliga personskador.  Därför:  Förvara alla säkerhetsanvisningar och övriga anvisningar för framtida bruk.
---	---



**VARNING!**

**Skaderisk på grund av ivägflygande brottstycken**

Vid en felaktig användning av pressverktyg och pressutrustningar eller om slitna eller skadade pressverktyg används finns risk att skada sig av ivägflygande brottstycken.

Därför:

- Pressverktyg och pressutrustningar får endast användas av en specialist.
- Underhåll och underhållsintervall måste följas.
- Kontrollera innan varje användning om det finns sprickor eller andra slitagesymtom på pressverktygen och pressutrustningarna.
- Pressverktyg och pressutrustningar med materialsprickor eller andra slitagesymtom ska omedelbart kasseras och inte användas längre.
- Använd pressverktyg och pressutrustningar endast i tekniskt felfritt skick.
- Använd inte pressverktyg och pressutrustningar mer efter att de använts felaktigt, lämna dem till en auktoriserad fackverkstad för kontroll.



**SE UPP!**

**Skador och felfunktioner på pressverktyget och pressutrustningen på grund av felaktig hantering**

Därför:



- Byt utslitna pressverktyg.
- Använd transportväska för transport och förvaring och förvara pressverktygen och pressutrustningen i ett torrt utrymme.
- Låt en auktoriserad fackverkstad omedelbart kontrollera skador.
- Beakta säkerhetsanvisningarna för de rengöringsmedel och korrosionsskyddsmedel som används.



**Information!**

Bearbetnings- och monteringsanvisningar för förbindningsdelar och rör finns i systemproducentens dokumentation.

### 3 Symboler på verktyget

Symbol	Betydelse
	Varning: Klämrisk
	Serviceärke anger nästa underhåll.
	Varning för ivägflygande brottstycken

### 4 Leverans

Standardutrustningens leverans innehåller:

- Pressverktyg ACO401 inkl. bruksanvisning
- Presslinga i en separat transportväska
- Batteri 18V
- Laddare inkl. bruksanvisning
- Säkerhetsanvisningar
- EG-försäkran om överensstämmelse
- Transportväska

Ytterligare tillbehör finns som tillval. Rådfråga systemproducenten för ytterligare leverans.



## 5 Tekniska data

### ACO401

Verktyg:	ACO401
Nominell spänning:	18 V DC
Nominell kraft:	100 kN
Höjd:	280 mm
Längd:	660 mm
Bredd:	105 mm
Nettovikt:	13 kg utan batteri
Ljudnivå max.	91 db(A) <sup>1)</sup>
Ljudtrycksnivå på användarens öron:	80 db(A) <sup>1)</sup>
Vibrationsvärde:	<2,5 m/s <sup>2</sup> <sup>2)</sup>
Skyddsklass:	IP20
Temperaturområde under drift:	-10 °C till +50 °C

1) Mätosäkerhet 3 db(A) 2)

Mätosäkerhet 1,5 m/s<sup>2</sup>



Bära hörselskydd.

Angivet vibrationsemissionsvärde har uppmätts enligt en standardiserad provningsmetod och kan användas vid jämförelse med ett annat verktyg.

Angivet vibrationsemissionsvärde kan även användas för en inledande bedömning av återkommande avbrottet.

**Observera:** Vibrationsemissionsvärdet kan skilja sig från det angivna värdet under den faktiska användningen av verktyget. Beroende på faktiska användningsvillkor (intermittent drift) kan det vara nödvändigt att fastställa säkerhetsåtgärder för att skydda operatören.

### Batteri

Spänning:	18V DC (Lithium-jon)
Kapacitet:	3,0 Ah
Höjd:	75 mm
Längd:	120 mm
Bredd:	75 mm
Vikt:	0,68 kg
Temperaturområde under drift:	-10 °C till +50 °C

	<p><b>Information!</b></p> <p><b>Batterierna är inte laddade från fabriken.</b></p> <p>Därför:</p> <ul style="list-style-type: none"><li>– Ladda batterierna före den första idrifttagningen.</li></ul>
---	---

### Laddare

Batteriernas och laddarens funktion och handhavande beskrivs i laddarens bruksanvisning.

## 6 Kort beskrivning av pressverktyget (bild 1)

Pressverktyg ACO401 består av pressverktyget (1) och en fast monterad mellanback (2). Huvud med mellanback går att vrida 180° grader. Huvudet kan endast ställas in före pressningen. Det går inte att vrida på huvudet under pressningen. För att pressa håller du fast i verktyget med handtaget (3) och mellanbackens grepp (4).

### 6.1 Pressautomatik

Verktyget har en pressautomatik. Detta garanterar alltid en komplett pressning. Av säkerhetsskäl kopplas pressautomatiken först in när pressningen har börjat, dvs. först när förbindningsdelen har börjat deformeras.

När du utlöst pressautomatiken slocknar den gröna LED:n (5) och pressmomentet löper automatiskt. Nu kan du endast avbryta pressningen genom att trycka och hålla inne frigöringsknappen (6). När pressningen är avslutad slår motorn automatiskt ifrån och den gröna LED:n lyser igen.

Om du släpper startknappen (7) innan pressautomatiken aktiverats, går kolven i pressverktyget tillbaka till utgångsläget. Ingen pressning har genomförts. Du måste utlösa ett ny pressning.

### 6.2 Frigöringsknapp

I en nödsituation kan du alltid avbryta en pressning när som helst genom att du trycker och håller inne frigöringsknappen (6). Kolven i pressverktyget går därmed tillbaka till sitt utgångsläge.

### 6.3 Batteri

#### 6.3.1 Ta av batteri (bild 2)

Tryck in båda frigöringsknapparna (A) (1) och dra ut batteriet (2).

#### 6.3.2 Sätt fast batteri (bild 3)

Skjut fast batteriet i verktyget tills batteriet hakar fast.

#### 6.3.3 Statusindikering batteri

Tryck på knappen (B) och batteriets laddningsstatus visas. Laddningsstatus anges med antalet LED som lyser.

Sitter batteriet i pressverktyget medan du kontrollerar laddningsstatusen måste minst 1 minut ha gått sedan senaste pressningen. Annars är indikeringen inte exakt.

## 6.4 Pressverktyg och batteri

	<p><b>Information!</b></p> <p><b>Pressverktyg ACO 401 får endast användas tillsammans med 3,0 Ah 18 V- Li-jon-batterier. 18V-batteriet får endast användas i lämpliga pressverktyg.</b></p>
---	---

### Pressverktygets beteende efter en längre tids stillestånd eller batteribyte:

Pressverktyget växlar till SLEEP-läget om det inte används under ca. en timme eller när batteriet nyligen har bytts. Ingen LED lyser längre. Tryck på startknappen för att starta pressverktyget.

### Pressverktygets beteende vid urladdat batteri:

I början av en pressning sker en kontroll om batteriladdningen räcker för att slutföra pressningen. Om så inte är fallet startar inte verktyget. Den gröna LED:n blinkar.

Om den gröna LED:n blinkar efter en genomförd pressning är pressningen korrekt utförd. Batteriet måste laddas före nästa pressning.

## 7 Idrifttagning och drift

	<p><b>SE UPP!</b></p> <p><b>Klämrisk för fingrarna om verktyget används utan presslinga. (bild 4a)</b></p> <p>Om pressverktyget inte är positionerat på en presslinga går det att hålla fingrarna inom riskzonen. När du startar verktyget kan du klämma fingrarna.</p> <p>Därför:</p> <ul style="list-style-type: none"> <li>- Använd inte verktyget utan presslinga.</li> <li>- Håll inte fingrarna inom riskzonen.</li> </ul>
---	--

	<p><b>Information!</b></p> <p><b>Pressverktyg ACO 401 är inte lämpligt för konstant drift. Efter ca. 15 - 20 pressningar i följd måste du göra en kort paus på minst 15 minuter, för att verktyget ska kunna svalna.</b></p>
---	--

## 7.1 Betydelse LED-indikering

LED-indikering	Tillstånd resp. orsak	Åtgärd
Den gröna LED:n lyser.	Driftklar	
Den gröna LED:n är släckt (pressning pågår).	Pressautomatiken är inkopplad. Verktøget avslutar pressningen automatiskt.	
Den gröna LED:n blinkar.	Otillräcklig batteriladdning!	Ladda eller byt ut batteriet.
Den röda LED:n blinkar.	Verktøget är utanför temperaturområdet	Verktøget fungerar endast inom temperaturområdet - 10° C till + 50° C. <ul style="list-style-type: none"> <li>• Om det är för kallt måste du ta verktøget till en varmare omgivning.</li> <li>• Är verktøget för varmt måste det svalna genom att du gör en paus.</li> </ul>
Röd LED lyser.	Verktøgsfel	Tryck på startknappen. Om detta förblir resultatløst är pressverktøget defekt. Skicka verktøget till en fackverkstad. <b>ANVISNING!</b> Pressningen avslutades ev. inte fullständigt. Kontrollera och upprepa vid behov.
Röd och grön LED blinkar växelvis	Underhållsintervall uppnådd	Lämna pressverktøget till underhåll inom de närmaste 100 pressningarna.

## 7.2 Utgångsläge för presslingen (bild 5)

Presslingen ska ha den form som visas (oval form), innan du positionerar den på en förbindningsdel. Efter att du öppnat och tagit av presslingen från en förbindningsdel, ska presslingen likaledes ha den form som visas.

	<p><b>Information!</b></p> <p>Glidringarna måste vara rörliga för att säkerställa presslingans fullgoda funktion. Glidringarna trycks tillbaka i rätt utgångsposition med hjälp av fjädring.</p> <p>Kontrollera att markeringsstrecken (M) på skålarna (C) med kanterna glidringarnas (D) utgör en linje, när presslingen står i utgångsläge. (bild 5)</p> <p>Om detta inte är fallet, låt reparera presslingen.</p>
---	--

### 7.3 Stänga slinga (bild 6 + 7)

- Tryck lätt på skålens yttre ände och skålen hoppar inåt. (bild 6)
- Linjen (A) måste ligga på samma nivå som kanten (B), när presslingen är rätt positionerad. (bild 7)



#### **SE UPP!**

#### **Brottrisk på presslingen vid felaktig positionering**

Om presslingen är felaktigt positionerad på förbindningsdelen kan presslingen skadas.

Därför:

- Linjen (A) måste ligga på samma nivå med kanten (B). (bild 7)
- Om den inte gör det, ta av presslingen igen och positionera om.

### 7.4 Öppna slinga (bild 8 + 9)



Nedan finns beskrivet hur du gör för att öppna presslingen genom att svänga undan de båda yttre skålarna från rörledningen, antingen en och en eller tillsammans.

Försök först att göra det med en hand, innan du provar med båda händerna.

Öppnar du först en sida och sedan den andra måste du, medan du öppnar den andra sidan, hålla kvar presslingen för att den inte ska falla ned.

- För att öppna presslingen ska du göra enligt följande 2 steg: (bild 8)
  - Tryck och håll kvar spaken (10) vid markerat ställe och i riktning mot röret.
  - Grip i skålen (11) underifrån vid markerat ställe och sväng bort från röret.
- Har du nått en viss punkt, hoppar skålen av själv in i ändläge och går hörbart i ingrepp.
- Öppna presslingen genom att dra isär de båda yttre skålarna tills det går att ta av presslingen från förbindningsdelen. (bild 9)

## 7.5 Pressning

	<p><b>VARNING!</b> <b>Skaderisk på grund av ivägflygande brottstycken</b></p> <p>Det finns risk för personskador vid en felaktig användning av pressverktygen p.g.a. att brottstycken kan flyga iväg, eller när utslitna eller skadade pressverktyg används.</p> <p>Därför:</p> <ul style="list-style-type: none"><li>– Se till att förbindningsdelarnas nominella bredd stämmer överens med pressverktygets nominella bredd.</li><li>– Se till att det inte finns smuts, spån osv. mellan pressverktyget och förbindningsdelen.</li><li>– Snedställ inte pressverktyget på förbindningsdelen.</li><li>– Använd inte pressverktyget mer och låt en auktoriserad fackverkstad kontrollera det efter en felaktig användning.</li></ul>
	<p><b>VARNING!</b> <b>Skaderisk på grund av ivägflygande brottstycken</b></p> <p>Pressverktyg kan gå sönder på grund av materialutmattning.</p> <p>Pressverktyg är slitdelar. Materialutmattning uppkommer av frekvent pressning. Pressverktyg, utslitna av materialutmattning eller skadade på annat sätt, kan till och med brista även när de används på avsett sätt. Här finns skaderisk på grund av ivägflygande brottstycken. Brottrisken är ytterligare förhöjd om användningen är för obehörigt ändamål.</p> <p>Därför:</p> <ul style="list-style-type: none"><li>– Kontrollera innan varje användning om det finns sprickor eller andra slitagesymtom på pressverktygen.</li><li>– Pressverktyg med materialsprickor eller andra slitagesymtom ska omedelbart kasseras och inte användas längre.</li><li>– Använd pressverktyg endast i tekniskt felfritt skick.</li></ul>
	<p><b>SE UPP!</b> <b>Risk för klämskada!</b></p> <p>Det finns risk för att klämma fingrar och händer.</p> <p>Därför:</p> <ul style="list-style-type: none"><li>– Inga kroppsdelar eller främmande föremål får finnas mellan den fast monterade mellanbackens backspakar medan du utlöser pressningen.</li><li>– Håll inte fast mellanbackens backspakar med händerna under pressningen. Använd greppet (4). (bild 1)</li></ul>

	<p><b>SE UPP!</b></p> <p><b>Håll fingrarna borta från riskzonen när mellanbacken är stängd. (bild 4a)</b></p> <p>Du kan klämma fingrarna.</p> <p>Därför:</p> <ul style="list-style-type: none"> <li>- Låt mellanbacken vara öppen. (bild 4b)</li> </ul>
---	---

	<p><b>Information!</b></p> <p>Glidringarna måste vara rörliga för att säkerställa presslingans fullgoda funktion. Glidringarna trycks tillbaka i rätt utgångsposition med hjälp av fjädring.</p> <p>Kontrollera att markeringsstrecken (M) på skålarna (C) med kanterna glidringarnas (D) utgör en linje, när presslingen står i utgångsläge. (bild 5)</p> <p>Om detta inte är fallet, låt reparera presslingen.</p>
---	--

1. Kontrollera om förbindningsdelens nominella bredd stämmer överens med presslingans nominella bredd.

	<p><b>Information!</b></p> <p>Observera systemtillverkarens instruktioner när presslingen monteras på förbindningsdelen.</p>
--	--

	<p><b>SE UPP!</b></p> <p><b>Brottrisk på presslingen vid felaktig positionering</b></p> <p>Om presslingen är felaktigt positionerad på förbindningsdelen kan presslingen skadas.</p> <p>Därför:</p> <ul style="list-style-type: none"> <li>- Linjen (A) måste ligga på samma nivå som kanten (B). (bild 7)</li> <li>- Om den inte gör det, ta av presslingen igen och positionera om.</li> </ul>
---	--

2. Sväng ut presslingans yttre skålar så mycket som möjligt och positionera nu presslingen på förbindningsdelen.
3. Stäng presslingen. (bild 6)
4. Öppna mellanbacken helt genom att manövrera greppet.

	<p><b>WARNING!</b></p> <p><b>Skaderisk på grund av ivägflygande brottstycken</b></p> <p>Mellanback och presslinga kan gå sönder om du positionerar mellanbacken felaktigt på presslingen.</p> <p>Därför:</p> <ul style="list-style-type: none"> <li>- Mellanbackens klor (21) måste gripa runt presslingans bultar (22). (bild 11, 12 + 13)</li> </ul>
---	--

5. Positionera mellanbacken så här på presslingen:  
Skjut in mellanbackens klor (21) så långt som möjligt i presslingans spår (24). (bild 10)
6. Stäng mellanbacken genom att manövrera greppet.

**Information!**

**Se till att det inte finns någon springa mellan segmenten på presslingen efter avslutad pressning.**

7. För att starta, tryck på startknappen och håll kvar.
8. Efter avslutad pressning, öppna och lossa mellanbacken från presslingen genom att manövrera greppet.
9. Öppna och ta av presslingen.

## 8 Efterpressning

Efterpressning krävs alltid när en pressning inte kunnat slutföras. Beakta anvisningarna från systemtillverkaren, om det är tillåtet med efterpressning. Om den är godkänd, finns det några särskilda saker som måste beaktas jämfört med pressning.

**VARNING!**

**Skaderisk på grund av klor som går av på mellanbackar och skadade bultar på presslingen.**

Om du håller pressverktyget fel och ändrar dess läge, kan klorna inte gripa riktigt runt bultarna före och under efterpressningen.

Klornas spetsar kan pressa direkt på bultarna. Klorna och bultarna kan gå av och brottstycken flyga iväg.

Därför:

- Efter att du positionerat presslingen, tryck ihop mellanbackens backspakar så mycket som möjligt med greppet. (bild 12)
- Se till att klorna på mellanbacken alltid griper om bultarna på presslingen under hela efterpressningen. (bild 11)



## 9 Rengöring, underhåll och reparation (bild 13, 14, 15)

**SE UPP!**

**Skaderisk vid rengöring eller underhåll om du oavsiktligt trycker på startknappen.**

Därför:

- Beakta säkerhetsanvisningarna och dra alltid ur batteriet innan rengörings-, underhålls-, eller reparationsarbeten.

### Serviceadresser

Novopress GmbH & Co. KG  
Scharnhorststr. 1  
41460 Neuss  
Tyskland

Kontakta Novopress för adresserna till auktoriserade fackverkstäder eller finns på [www.novopress.de](http://www.novopress.de).

### Underhållsintervall

Underhålls- och reparationsarbeten får endast utföra av Novopress eller av auktoriserade NOVOPRESS serviceverkstäder.

**Information!**

Nästa underhåll står på pressverktyg och presslingen.  
Detta underhåll måste genomföras minst en gång per år. Vid mer än 2500 pressningar per år, måste underhåll genomföras senast efter de 2500 pressningarna.  
Med LED signaleras 100 pressningar innan underhållsintervallen nåtts (se kapitel 7.1 Betydelse LED-indikering)

### Regelbundet (innan användning, vid arbetsdagens början) eller vid förorening (bild 13)

- Kontrollera om det på presslinga, mellanback och verktyg finns yttre defekter som skador, materialsprickor och andra tecken på slitage. Om det finns defekter får du inte använda verktyget längre utan byta eller lämna det till en auktoriserad fackverkstad.
- Rengör presslingen med tryckluft.
- Smörj mellanbackens bultar.
- Spraya hela mellanbacken med ett smörjmedel.
- Ta bort avlagringar i presskonturen (K).
- Rengör presslingans presskontur (K)
- Lägg på smörjmedel på hela presskonturen (K).
- Kontrollera lättörligheten på: glidsegment (C) och skålar (D).

Rekommenderat smörjmedel:

- ineliggande olja
- olja som innehåller MoS<sub>2</sub>

Varje gång efter 50 pressningar:

Spraya presslingornas länkar (G) med smörjmedel.

Spraya smörjolja mellan glidsegmenten (C) och skålarna (D).

#### **Var sjätte månad**

Låt en behörig elektriker eller en Novopress-fackverkstad kontrollera verktyget.

#### **En gång per år**

Låt endast Novopress eller en Novopress serviceverkstad göra kontroller och underhåll.

## 10 Avfallshantering



### **SE UPP!**

#### **Risk för grundvatten**

#### **Verktyget innehåller hydraulolja.**

Hydraulolja utgör en risk för grundvattnet.

Okontrollerad avtappning eller felaktig avfallshantering är straffbart.

Därför:

- Skrota verktyget på miljövänligt sätt.

För avfallshantering av batterier och laddare, beakta anvisningar i bifogad bruksanvisning till laddaren.

Produkten får inte kastas tillsammans med vanligt avfall.

Novopress rekommenderar att sluthantering sker på en godkänd återvinningsstation.

Alternativt gammal utrustning kan ska återlämnas till Novopress (eller en fackverkstad) för en fackmannamässig sluthantering.

## 11 Garanti

Novopress lämnar 24 månaders full lagstadgad garanti på sina pressverktyg. Garantitiden startar alltid vid leveransen och i tveksamma fall ska tidpunkten fastställas med hjälp av köpehandlingarna.

Under garantitiden omfattar garantin åtgärd av alla uppkomna skador eller fel på dessa verktyg, som har orsakats av material- eller tillverkningsfel.

Garantin gäller inte för:

- Skador som har orsakats av felaktig användning eller bristfälligt underhåll.
- Skador som har orsakats av användningen av produkter som Novopress inte har godkänt för pressverktygen.
- Skador som har orsakats av pressningen av olämpliga rör eller förbindningsdelar.

Novopress lämnar endast garanti för den förutsedda livslängden på slitdelar.

Arbeten som ingår i garantianspråken måste inte betalas. Användaren måste dock betala kostnaderna för frakt tur och retur.

Reklamationer kan bara godkännas om verktyget skickas utan att det demonterats till Novopress eller en Novopress fackverkstad.

En reparation eller ett byte av enheten eller verktyget på garanti betyder inte att den ursprungliga garantitiden förlängs. Reparation eller byte kan endast ske med nästan nya delar, som motsvarar de gamla delarnas funktion. Alla defekta och därför utbytta delar är tillverkarens egendom.

### **Tilläggsgaranti efter att den lagstadgade garantitiden gått ut**

Vi lämnar frivilligt följande tilläggsgaranti för tiden efter den lagstadgade garantitiden.

#### **1 års tilläggsgaranti för nya pressverktyg, mellanbackar och presslingor**

Novopress lämnar ett års tilläggsgaranti på alla nya pressverktyg, mellanbackar och presslingor, om de lämnats till Novopress eller en av Novopress auktoriserad fackverkstad för underhåll minst var 12:e månad. Underhållet debiteras. Kontakta Novopress eller en av Novopress auktoriserad fackverkstad för information om kostnaden för sådant underhåll.

#### **Garanti på reparationer**

Novopress lämnar följande garantier på reparation och reservdelar efter att garantitiden gått ut på produkten, om en reparation genomförts efter denna tid:

- 6 månaders garanti på utbytta reservdelar.
- 12 månaders garanti på utbytta komponentgrupper.
- 12 månaders garanti på utbytta pressverktyg.

## 12 EG-försäkran om överensstämmelse

EG-försäkran om överensstämmelse och lista om uppfylls direktiv och tillämpade standarder: se tillägg EG-försäkran om överensstämmelse.

## Alkuperäiskäyttöohjeen käännös

### Sisällysluettelo

1	Määräystenmukainen käyttö.....	113
2	Turvallisuutta koskevat perusohjeet .....	114
3	Laitteen symbolit .....	116
4	Toimitussisältö .....	116
5	Tekniset tiedot.....	117
6	Puristuslaitteen kuvaus (kuva 1).....	118
7	Käyttöönotto ja käyttö .....	119
8	Jälkipuristus .....	124
9	Puhdistus, huolto ja korjaus (kuva 13, 14, 15).....	125
10	Hävittäminen .....	126
11	Korvausvelvollisuus ja takuu.....	127
12	EY-vaatimustenmukaisuusvakuutus.....	128

## 1 Määräystenmukainen käyttö

Puristuslaitteet on tarkoitettu käytettäväksi yksinomaan puristussilmukoissa, jotka on valmistanut Novopress tai Novopressin hyväksymä järjestelmätoimittaja. Jos olet epävarma puristuslaitteesi soveltuvuudesta puristustyökaluihisi, käänny järjestelmätoimittajan puoleen.

Laitteet ja puristussilmukat on tarkoitettu ainoastaan putkien ja liitososien puristamiseen, jotka on tarkoitettu kyseisille puristussilmukoille.

Muunlainen tai tätä laajempi käyttö on määräysten vastaista.

Kaikki tällä työkalulla suoritettavat työt, jotka eivät vastaa määräystenmukaista käyttöä, voivat aiheuttaa vaurioita puristuslaitteeseen, tarvikkeisiin ja putkiin. Seurauksena voi olla vuotoja ja/tai vammoja.

### Vahingoista

- jotka johtuvat sopimattomien puristussilmukoiden tai muiden valmistajien puristussilmukoiden käytöstä tai
- käytöstä, joka poikkeaa määräystenmukaisesta käytöstä,

Novopress ei ota vastuuta.

Määräystenmukaiseen käyttöön kuuluu myös käyttöohjeiden, tarkastus- ja huoltoehtojen noudattaminen, puristusjaksojen pitäminen sekä kaikkien turvamääräysten huomioon ottaminen niiden nyky muodossa.

## 2 Turvallisuutta koskevat perusohjeet

Eräät tekstikohdat on merkitty seuraavilla symboleilla. Noudata näitä ohjeita ja toimi kyseisissä tapauksissa erityisen varovaisesti. Anna kaikki työturvallisuusohjeet edelleen myös muille käyttäjille ja työntekijöille!



	<p><b>VAROITUS!</b> Tämä tieto tarkoittaa mahdollisesti vaarallista tilannetta, jonka seurauksena voi olla kuolema tai vakava ruumiinvamma.</p>
---	---

	<p><b>VARO!</b> Tämä tieto tarkoittaa mahdollisesti vaarallista tilannetta, jonka seurauksena voi olla vähäinen tai vähän sitä vakavampi loukkaantuminen ja / tai esinevahinkoja.</p>
---	---

	<p><b>Ohje!</b> Tällä symbolilla merkityt tiedot liittyvät suoraan kuvattuun toimintoon tai käyttövaiheeseen.</p>
---	---

**Lue käyttöohjeet huolellisesti läpi!**

**Noudata oheisia turvallisuusohjeita!**

 	<p><b>VAROITUS!</b> <b>Lue kaikki turvamääräykset ja ohjeet.</b> Turvamääräysten ja ohjeiden noudattamatta jättäminen voi aiheuttaa sähköiskun, tulipalon ja/tai vakavia vammoja. Siksi: – Talleta kaikki turvamääräykset ja ohjeet myöhempää käyttöä varten.</p>
---	---



**VAROITUS!**

**Murtuneet osat voivat aiheuttaa vammoja**

Puristustyökalua väärin käytettäessä tai käytettäessä kuluneita tai vahingoittuneita työkaluja, on olemassa loukkaantumisvaara pois sinkoavien, murtuneiden osien vuoksi.

Siksi:

- Puristustyökaluja saavat käyttää vain ammattilaiset.
- Huollot on ehdottomasti suoritettava ja huoltovälejä noudatettava.
- Ennen puristustyökalun jokaista käyttöä se on tarkastettava halkeamien ja muiden kulumismerkkin varalta.
- Puristustyökalut, joissa on materiaalihalkeamia tai muita kulumismerkkejä, on heti merkittävä käyttökelvottomiksi, eikä niitä enää saa käyttää.
- Käytä vain teknisesti moitteettomassa kunnossa olevia puristustyökaluja.
- Älä käytä puristustyökalua enää virheellisen käytön jälkeen, vaan anna se luvan saaneen korjaamon tarkastettavaksi.



**VARO!**

**Epäasiallisesta käytöstä johtuva puristustyökalun virhetoiminta**

Siksi:



- Vaihda kuluneet puristustyökalut.
- Käytä kuljetuksissa ja varastoinnissa kuljetuslaatikkoa ja säilytä puristustyökalut kuivassa tilassa.
- Tarkistuta vauriot välittömästi valtuutetussa ammattikorjaamossa.
- Noudata käyttämiesi puhdistus- ja ruosteensuoja-aineiden turvaohjeita.



**Ohje!**

Työstä ja asenna liitososat tai putket järjestelmätoimittajan ohjeita noudattaen.

### 3 Laitteen symbolit

Symboli	Merkitys
	Varoitus: Puristumisvaara
	Huoltotarra; ilmoittaa seuraavan huollon.
	Varoittaa sinkoilevista irto-osista

### 4 Toimitussisältö

Vakiovarustukseen sisältyy:

- Puristin ACO401 käyttöohjeineen
- Puristussilmukka erillisessä kuljetuslaukussa
- Akku 18V
- Laturi käyttöohjeineen
- Turvaohjeita
- EY-vaatimustenmukaisuusvakuutus
- Kuljetuslaukku

Valinnaiset lisävarusteet lisättynä. Selvitä sisältö järjestelmäntarjoajalta.



## 5 Tekniset tiedot

### ACO401

<b>Laite:</b>	<b>ACO401</b>
Nimellisjännite:	18 V d.c.
Nimellisvoima:	100 kN
Korkeus:	280 mm
Pituus:	660 mm
Leveys:	105 mm
Nettopaino:	13,0 kg ilman akkua
Äänen tehotaso maks.	91 db(A) <sup>1)</sup>
Äänen painetaso käyttäjän korvan kohdalla:	80 db(A) <sup>1)</sup>
Värähtelyarvo:	<2,5 m/s <sup>2</sup> <sup>2)</sup>
Kotelointiluokka:	IP20
Käytönaikainen lämpötila-alue:	-10°C ... +50°C

1) Mittausepävarmuus 3 db(A)

2) Mittausepävarmuus 1,5 m/s<sup>2</sup>



Käytä kuulosuojainta.

Ilmoitettu värähtelyemissiolukema mitataan normitetulla tarkastusmenetelmällä ja se voi lähestyä samaa lukemaa toisen laitteen kanssa.

Ilmoitettua värähtelyemissionlukemaa voidaan käyttää myös altistumisen alustavaan arviointiin.

**Huomio:** Värähtelyemissionlukema voi olla erilainen laitteen todellisessa käytössä ilmoitetusta lukemasta, riippumatta lajista tai tavasta, jossa laitetta käytetään. Riippuen todellisista käyttöedellytyksistä (altistumiskäyttö) voi olla välttämätöntä sopia turvallisuustoimenpiteistä käyttökäyttökunnan suojaamiseksi.

### Akku

Jännite:	18 V d.c. (litiumioni)
Kapasiteetti:	3,0 Ah
Korkeus:	75 mm
Pituus:	120 mm
Leveys:	75 mm
Paino:	0,68 kg
Käytönaikainen lämpötila-alue:	-10°C ... +50°C

	<p><b>Ohje!</b></p> <p><b>Akkuja ei ole ladattu tehtaalla.</b></p> <p>Siksi:</p> <ul style="list-style-type: none"> <li>– Lataa akut ennen ensimmäistä käyttöönotto kertaa.</li> </ul>
---	--

### Latauslaite

Latauslaitteen ja akkujen toimintatapa ja käyttö on kuvattu latauslaitteen käyttöohjeissa.

## 6 Puristuslaitteen kuvaus (kuva 1)

Puristuslaite ACO401 koostuu puristimesta (1) ja kiinteästi asennetusta välileuasta (2). Pää välileukoineen kääntyy 180° astetta. Pää voidaan säätää vain ennen puristamista, puristamisen aikana pää ei enää ole käännettävissä.

Puristettaessa laitetta pidetään käsikahvasta (3) ja välileuan kahvasta (4).

### 6.1 Puristusautomaatiikka

Laitte on varustettu puristusautomaatiikalla. Se takaa aina täydellisen puristustuloksen. Turvallisuussyistä puristusautomaatiikka kytkeytyy toimintaan vasta, kun puristus on alkanut, ts. liitos alkaa muotoutua.

Puristusautomaatiikan kytkeydyttyä vihreä LED (5) sammuu ja puristusvaihe tapahtuu automaattisesti loppuun. Puristusvaihe voidaan nyt keskeyttää vain painamalla vapautusnuppia (6). Puristuksen päätyttyä moottori pysähtyy automaattisesti ja vihreä LED syttyy uudelleen.

Jos käynnistyspainike (7) vapautetaan ennen puristusautomaatiikan kytkeytymistä, puristimessa oleva mäntä palaa alkuasentoonsa. Puristusta ei ole suoritettu. Puristusvaihe pitää käynnistää uudelleen.

### 6.2 Vapautusnappi

Hätätapauksessa puristusvaihe voidaan milloin tahansa keskeyttää painamalla vapautusnuppia (6). Puristimessa oleva mäntä palaa tällöin alkuasentoonsa.

## 6.3 Akku

### 6.3.1 Akun irrotus (kuva 2)

Paina molemmat irrotuspainikkeet (A) sisään (1) ja vedä akku irti (2).

### 6.3.2 Akun kiinnitys (kuva 3)

Työnnä akku laitteeseen kuvan mukaan niin että akku lukkiutuu paikalleen.

### 6.3.3 Akun tilanäyttö

Akun varaustila nähdään painamalla painiketta (B). Palavien LED-valojen määrä osoittaa varaustilan.

Jos akku on puristuslaitteessa varaustilaa tarkastettaessa, edellisestä puristamisesta pitää olla kulunut vähintään 1 minuutti. Muuten saadaan epätarkka näyttötulos.

## 6.4 Puristuslaite ja akku

	<p><b>Ohje!</b></p> <p>Puristuslaitetta ACO 401 saa käyttää vain 3,0 Ah 18 V- litiumioniakulla. 18 V:n akkua saa käyttää vain sille soveltuvissa puristuslaitteissa.</p>
---	--

### Puristuslaitteen käyttäytyminen pitemmän käyttötaun tai akun vaihdon jälkeen:

Jos puristuslaitetta ei käytetä n. yhteen tuntiin tai siihen laitetaan uusi akku, se kytkeytyy lepotilaan. Mikään LED ei enää pala. Puristuslaitteen käynnistämiseksi painetaan käynnistyspainiketta.

### Puristuslaitteen käyttäytyminen akun purkauduttua:

Puristuksen alussa tarkastetaan, onko akun vataus riittävä puristuksen loppuunviemiseksi. Ellei näin ole, laite ei käynnisty. Vihreä LED vilkkuu.

Jos vihreä LED vilkkuu puristamisen jälkeen, tämä puristus on suoritettu ohjeenmukaisesti. Ennen seuraavaa puristusta akku täytyy ladata uudelleen.

## 7 Käyttöönotto ja käyttö

	<p><b>VARO!</b></p> <p>Sormet voivat jäädä puristuksiin jos laitetta käytetään ilman puristussilmukkaa. (kuva 4a)</p> <p>Mikäli puristinta ei ole liitetty puristussilmukkaan, sormet voivat joutua vaara-alueelle. Kun laite käynnistetään, sormet voivat jäädä puristuksiin.</p> <p>Siksi:</p> <ul style="list-style-type: none"> <li>– Älä käytä laitetta ilman puristussilmukkaa.</li> <li>– Älä pidä sormia vaara-alueella.</li> </ul>
---	---

	<p><b>Ohje!</b></p> <p>Puristuslaite ACO 401 ei sovellu jatkuvaan käyttöön. Noin 15-20 perättäisen puristuksen jälkeen on pidettävä vähintään 15 minuutin tauko, jonka aikana laite ehtii jäähtyä.</p>
---	--

**FI 7.1 LED-näytön merkitys**

LED-valo	Toimintatila tai aiheuttaja	Toimenpide
Vihreä LED palaa.	Toimintavalmis	
Vihreä LED ei pala (puristusvaihe käynnissä)	Puristusautomaattiikka toiminnassa; laite päättää puristuksen automaattisesti.	
Vihreä LED vilkkuu.	Akun varaus riittämätön!	Lataa tai vaihda akku.
Punainen LED vilkkuu.	Laite lämpötila-alueen ulkopuolella	Laite toimii vain lämpötilan ollessa välillä -10 ... +50°C. <ul style="list-style-type: none"> <li>Jos on liian kylmä, laite on vietävä lämpimämpään ympäristöön.</li> <li>Jos laite on liian lämmin, on odotettava kunnes se jäähtyy.</li> </ul>
Punainen LED palaa.	Laitevika	Paina käynnistyspainiketta. Jos tästä ei ole apua, puristuslaite on viallinen. Lähetä laite valtuutetulle korjaamolle. <b>OHJE!</b> Puristusta ei ehkä suoritettu täysin loppuun, tarkasta ja toista vaihe.
Punainen ja vihreä LED vilkkuvat vuorotellen	Huoltoväli saavutettu	Huollata puristuslaite seuraavan 100 puristuskerran kuluessa.

**7.2 Puristussilmukan alkuasento (kuva 5)**

Puristussilmukan pitää olla kuvassa olevan muotoinen (soikio) ennen kuin se asetetaan liitoskappaleeseen. Kun puristussilmukka on avattu ja poistettu liitoksesta, puristussilmukan pitää olla samanmuotoinen.

	<p><b>Opastus!</b></p> <p>Jotta puristussilmukat toimivat moitteettomasti, liukusegmenttien on liikuttava kevyesti.</p> <p>Liukusegmentit painuvat jousien avulla itsestään takaisin oikeaan alkuasentoon.</p> <p>Tarkista, että kuorien (C) reunoin liukusegmentin (D) merkkiviivat (M) ovat samassa linjassa puristussilmukan ollessa alkuasennossa. (kuva 5)</p> <p>Ellei näin ole, korjauta puristussilmukka.</p>
---	---

### 7.3 Silmukan sulkeminen (kuva 6 + 7)

- Kun kuoren ulkopäätä painetaan kevyesti, kuori ponnahtaa sisäänpäin. (kuva 6)
- Linja (A) pitää olla samalle tasolle reunoin (B), kun puristussilmukka on asetettu oikein. (kuva 7)

	<p><b>VARO!</b>  <b>Väärin asetettu puristussilmukka voi murtua</b></p> <p>Jos puristussilmukka on asetettu väärin liitososaan, puristussilmukka voi vaurioitua.</p> <p>Sen vuoksi:</p> <ul style="list-style-type: none"> <li>– Linja (A) pitää olla samalle tasolle reunoin (B). (kuva 7)</li> <li>– Ellei näin ole, ota puristussilmukka pois ja aseta se uudelleen paikalleen.</li> </ul>
---	---

### 7.4 Silmukan avaaminen (kuva 8 + 9)



Puristussilmukan avaamiseksi molemmat ulkokuoret voidaan kääntää seuraavien ohjeiden mukaan joko erikseen tai yhdessä pois putkesta.

Kokeile avaamista ensin toisella kädellä, ennen kuin yrität sitä molemmilla käsillä.

Jos avaat ensin toisen puolen ja sitten toisen, pitää toista puolta avattaessa pitää kiinni puristussilmukasta, jotta se ei putoa.

- Puristussilmukka pitää avata seuraavasti kahdessa vaiheessa: (kuva 8)
  - Paina vipua (10) merkitystä kohdasta putken suuntaan ja pidä siinä.
  - Tartu kuoreen (11) merkitystä kohdasta ja käännä pois putkesta.
- Kun tietty piste saavutetaan, kuori menee itsestään loppuasentoon ja lukkiutuu kuuluvasti.
- Avaa puristussilmukkaa vetämällä molempia ulkokuoria niin paljon, että puristussilmukka voidaan poistaa puristusliitoksesta. (kuva 9)

## 7.5 Puristaminen

	<p><b>VAROITUS!</b>  <b>Murtuneet osat voivat aiheuttaa vammoja</b></p> <p>Jos puristustyökalua käytetään väärin tai käytetään kuluneita tai vahingoittuneita työkaluja, sinkoilevat, murtuneet osat aiheuttavat loukkaantumisvaaran.</p> <p>Siksi:</p> <ul style="list-style-type: none"> <li>– Tarkasta, vastaako puristusliittimen nimellisväli puristusleuan nimellisväliä.</li> <li>– Varmista, että puristustyökalun ja liittimen välissä ei ole likaa, lastuja tms.</li> <li>– Älä aseta puristustyökalua vinossa puristusliittimeen.</li> <li>– Älä käytä puristustyökalua enää virheellisen käytön jälkeen, vaan tarkistuta se valtuutetussa korjaamossa.</li> </ul>
	<p><b>VAROITUS!</b>  <b>Murtuneet osat voivat aiheuttaa vammoja</b></p> <p>Materiaalin väsyessä puristustyökalut voivat murtua.</p> <p>Puristustyökalut ovat kuluvia osia. Usein toistuvat puristamiset aiheuttavat materiaalin väsymistä. Materiaalin väsymisestä johtuen kuluneet tai muuten vahingoittuneet puristustyökalut voivat murtua myös määräystenmukaisessa käytössä; sinkoutuvat murtuneet kappaleet voivat aiheuttaa vammoja. Määräystenvastainen käyttö lisää murtumisriskiä.</p> <p>Siksi:</p> <ul style="list-style-type: none"> <li>– Aina ennen käyttöä on tarkastettava puristustyökalujen mahdolliset halkeamat ja muut kulumismerkit.</li> <li>– Puristustyökalut, joissa on materiaalihalkeamia tai muita kulumismerkkejä, on heti poistettava käytöstä.</li> <li>– Käytä vain teknisesti moitteettomassa kunnossa olevia puristustyökaluja.</li> </ul>
	<p><b>VARO!</b>  <b>Puristumisvaara!</b></p> <p>Sormet ja kädet voivat jäädä puristuksiin.</p> <p>Siksi:</p> <ul style="list-style-type: none"> <li>– Älä pidä kehonosia tai asiaankuulumattomia esineitä kiinteästi asennetun välileuan vipujen välissä puristusta aloittaessasi.</li> <li>– Älä pidä välileuan vivuista käsin kiinni puristamisen aikana. Käytä tähän kahvaa (4). (kuva 1)</li> </ul>

	<p><b>VARO!</b></p> <p><b>Älä pidä sormia vaara-alueella välileuan ollessa kiinni.(kuva 4a)</b></p> <p>Sormet voivat jäädä puristuksiin.</p> <p>Siksi:</p> <ul style="list-style-type: none"> <li>- Jätä välileuka auki. (kuva 4b)</li> </ul>
---	---

	<p><b>Opastus!</b></p> <p>Jotta puristussilmukat toimivat moitteettomasti, liukusegmenttien on liikuttava kevyesti.</p> <p>Liukusegmentit painuvat jousien avulla itsestään takaisin oikeaan alkuasentoon.</p> <p>Tarkista,että kuorien (C) reunoin liukusegmentin (D) merkkiviivat (M) ovat samassa linjassa puristussilmukan ollessa alkuasennossa. (kuva 5)</p> <p>Ellei näin ole, korjauta puristussilmukka.</p>
---	--

1. Tarkasta, onko puristusliittimen nimellishalkaisija samankokoinen puristusleuan/puristussilmukan nimellishalkaisijan kanssa.

	<p><b>Ohje!</b></p> <p>Noudata järjestelmätoimittajan ohjeita puristussilmukkaa puristusliittimeen kiinnittäessäsi.</p>
---	---

	<p><b>VARO!</b></p> <p><b>Väärin asetettu puristussilmukka voi murtua</b></p> <p>Jos puristussilmukka on asetettu väärin liitososaan, puristussilmukka voi vaurioitua.</p> <p>Sen vuoksi:</p> <ul style="list-style-type: none"> <li>- Linja (A) pitää olla samalle tasolle reunoin (B). (kuva 7)</li> <li>- Ellei näin ole, ota puristussilmukka pois ja aseta se uudelleen paikalleen.</li> </ul>
---	---

2. Käännä puristussilmukan ulkokuoria mahdollisimman paljon ulospäin ja aseta puristussilmukka sitten liitososalle.
3. Sulje puristussilmukka. (kuva 6)
4. Avaa välileuka kokonaan kahvaa painamalla.

	<p><b>VAROITUS!</b></p> <p><b>Murtuneet osat voivat aiheuttaa vammoja</b></p> <p>Jos välileuka asetetaan väärin puristussilmukkaan, välileuka ja puristussilmukka voivat murtua.</p> <p>Siksi:</p> <ul style="list-style-type: none"> <li>– Välileuan kynsien (21) pitää tarttua puristussilmukan tappien (22) ympärille. (kuva 11, 12 + 13)</li> </ul>
---	---

5. Aseta välileuka puristussilmukkaan seuraavalla tavalla:  
Työnnä välileuan kynnet (21) mahdollisimman pitkälle puristussilmukan uriin (24). (kuva 10)
6. Sulje välileuka kahvaa painamalla.

	<p><b>Ohje!</b></p> <p><b>Puristamisen päätyttyä pitää varmistaa, että puristussilmukassa ei ole rakoja segmenttien välissä.</b></p>
---	--

7. Käynnistä painamalla käynnistyspainiketta.
8. Avaa välileuka puristamisen päätyttyä painamalla kahvaa ja irrota puristussilmukasta.
9. Avaa ja poista puristussilmukka.

## 8 Jälkipuristus

Jälkipuristus on tarpeen aina, jos puristusta ei ole suoritettu loppuun asti. Katso järjestelmätoimittajan ohjeista, onko jälkipuristus sallittua. Mikäli se on sallittu, on huomioitava muutamia varsinaisesta puristamisesta poikkeavia seikkoja.

	<p><b>VAROITUS!</b></p> <p><b>Välileukojen murtuvat kynnet ja puristussilmukan vialliset tapit voivat aiheuttaa vammoja.</b></p> <p>Jos puristuslaitetta pidetään väärin ja sen asentoa muutetaan, kynnet eivät pääse oikein tarttumaan tappeihin ennen jälkipuristusta ja sen aikana. Kynsien kärjet voivat puristaa suoraan tappeja. Kynnet ja tapit voivat silloin murtua ja irronneet kappaleet sinkoutua.</p> <p>Siksi:</p> <ul style="list-style-type: none"> <li>– Puristussilmukkaan asettamisen jälkeen välileuan vipua pitää painaa kahvalla mahdollisimman paljon yhteen. (kuva 12)</li> <li>– Varmista, että välileuan kynnet pysyvät koko jälkipuristuksen ajan puristussilmukan tappien ympärillä. (kuva 11)</li> </ul>
---	---



## 9 Puhdistus, huolto ja korjaus (kuva 13, 14, 15)

FI



### **VARO!**

**Puhdistuksen tai huollon aikana käynnistyskytkimen painaminen vahingossa voi aiheuttaa vammoja.**

Siksi:

- Lue turvallisuusohjeet ja vedä akku aina irti ennen puhdistus-, huolto- tai korjaustöiden aloittamista.

### **Huoltopisteiden osoitteet**

Novopress GmbH & Co. KG  
Scharnhorststr. 1  
41460 Neuss  
Saksa

Hae valtuutettujen ammattikorjaamoiden osoitteet voit tiedustella Novopressiltä tai verkko-osoitteesta [www.novopress.de](http://www.novopress.de).

### **Huoltovälit**

Huolto- ja korjaustyöt pitää aina antaa Novopressin vai valtuutettujen NOVOPRESS-korjaamojen tehtäväksi.



### **Ohje!**

Seuraava huolto on merkitty puristuslaitteeseen ja puristussilmukkaan. Tämä huolto on tehtävä vähintään kerran vuodessa. Puristettaessa yli 2500 kertaa vuodessa on huolto tehtävä viimeistään näiden 2500 puristuskerran jälkeen. Ennen huoltovälin saavuttamista LED ilmoittaa kun 100 puristuskertaa on suoritettu (ks. kappale 7.1 LED-näytön merkitys)

### **Säännöllisesti (ennen käytön aloittamista, työpäivän aluksi) tai likaantumisen yhteydessä (kuva 13)**

- Tarkasta puristussilmukan, välileuan ja laitteen ulkoiset viat kuten vauriot, materiaalin halkeamat ja muut kulumisilmiöt. Älä käytä viallisia laitteita enää, vaan vaihda ne tai toimita ne valtuutettuun korjaamoon.
- Puhdista puristussilmukka paineilmalla.
- Voitele välileuan tapit.
- Sumuta koko välileuka voiteluaineella.
- Poista kerrostumat puristuspinnoista (K).
- Puhdista puristussilmukoiden puristuspinta (K).
- Käsittele koko puristuspinta (K) voiteluaineella.
- Tarkasta herkkäliikkeisyys: liukusegmenteistä (C) ja kuorista (D).

- Voiteluainesuositukset:  
oheinen öljy
- MoS<sub>2</sub>-sisältävä öljy

Aina 50 puristuksen jälkeen:

Suihkuta puristussilmukoiden nivelet (G) voiteluaineella.

Suihkuta liukusegmenttien (C) ja kuorten (D) väliin voiteluainetta.

#### **Puolivuositain**

Tarkistuta laite sähköalan ammattilaisella tai Novopress-korjaamolla.

#### **Vuosittain**

Tarkistuta ja huollata puristuslaite Novopressillä tai valtuutetussa Novopress-korjaamossa.

## 10 Hävittäminen

	<p><b>VARO!</b> <b>Vaara pohjavedelle</b> <b>Laite sisältää hydrauliiikkaöljyä.</b></p> <p>Hydrauliikkaöljyt voivat saastuttaa pohjavesiä. Hydrauliikkaöljyn laskeminen maaperään tai muu epäasianmukainen hävittäminen on rangaistavaa.</p> <p>Siksi:</p> <ul style="list-style-type: none"><li>- Hävitä laite ympäristömääräysten mukaisesti.</li></ul>
--	---

Akkuja ja latauslaitetta hävitettäessä on noudatettava latauslaitteen käyttöoppaassa olevia ohjeita.

Tuotetta ei saa hävittää yleisjätteen mukana.

Novopress suosittelee hävittämään laitteen valtuutetun ammattiliikkeen kautta.

Vaihtoehtoisesti vanhat laitteet voi palauttaa suoraan Novopressille (tai korjaamolle) asianmukaisesti hävitettäväksi.

## 11 Korvausvelvollisuus ja takuu

Novopress-yritys myöntää puristuslaitteilleen ja -työkaluilleen täyden lainmukaisen 24 kuukauden takuun. Takuu alkaa toimitusajankohdasta ja on todistettava tarvittaessa hankinnan yhteydessä saaduilla asiakirjoilla.

Takuuajana korjataan kaikki näissä työkaluissa ilmenevät vauriot tai puutteet, jotka johtuvat materiaali- tai valmistusvirheistä.

Takuu ei kata:

- Vaurioita, jotka aiheutuvat epäasianmukaisesta käytöstä tai puutteellisesta huollosta.
- Vaurioita, jotka aiheutuvat tuotteiden käytöstä, joita Novopress ei ole hyväksynyt puristuslaitteilleen.
- Vaurioita, jotka aiheutuvat laitteelle sopimattomien putkien tai liittimen puristamisesta.

Novopress myöntää kuluville osille vain näille ennakoidun keston ajaksi.

Kuluja korvausvaatimuksista ei ole maksettava. Käyttäjän tulee kuitenkin maksaa edestakaiset rahtikulut.

Valitukset voidaan hyväksyä vain siinä tapauksessa, että laite lähetetään purkamattomana Novopressille tai Novopress-korjaamolle.

Laitteen tai työkalun takuuna suoritettava korjaus tai vaihto ei pidennä takuuajaa. Korjaukseen tai vaihtoon voidaan käyttää vain uudenveroisia osia, jotka vastaavat toiminnaltaan vanhoja osia. Jokainen viallinen ja siten vaihdettu osa on valmistajan omaisuutta.

### **Jatkotakuu lainmukaisen takuuajan umpeuduttua**

Takaamme lainmukaisen takuuajan päättymisen jälkeiselle ajalle vapaaehtoisesti seuraavassa esitetyt jatkotakuut.

### **1 vuoden jatkotakuu uusille puristuslaitteille, välileuoille ja puristussilmukoille**

Novopress myöntää yhden vuoden jatkotakuun kaikille uusille puristuslaitteille, välileuoille ja puristussilmukoille, mikäli ne on huollatettu vähintään 12 kuukauden välein Novopressillä tai Novopressin valtuuttamassa korjaamossa. Huolto on maksullista. Huoltohintoja voit tiedustella Novopressiltä tai Novopressin valtuuttamalta korjaamolta.

### **Takuut korjauksille**

Novopress myöntää uuden tuotteen takuuajan päättymisen jälkeen suoritettussa korjaustapauksessa seuraavat takuut korjaukselle ja varaosille:

- 6 kuukauden takuu vaihdetuille varaosille.
- 12 kuukauden takuu vaihdetuille kokoonpanoille.
- 12 kuukauden takuu vaihdetuille puristuslaitteille.

**FI 12 EY-vaatimustenmukaisuusvakuutus**

EY-vaatimustenmukaisuusvakuutus ja lista kunnioitettavien direktiivien ja sovellettujen normien:  
ks. liite EY-vaatimustenmukaisuusvakuutus

## Øversettelse av den originale bruksanvisningen

### Innholdsfortegnelse

1	Forskriftsmessig bruk.....	129
2	Grunnleggende sikkerhetsinstrukser.....	130
3	Symboler på utstyret.....	132
4	Leveransens innhold.....	132
5	Tekniske data.....	133
6	Kort beskrivelse av presstangen (bilde 1).....	134
7	Igangsetting og drift.....	135
8	Etterpressing.....	140
9	Rengjøring, vedlikehold og reparasjoner (bilde 13, 14, 15).....	141
10	Kassering.....	142
11	Reklamasjonsrett og garanti.....	143
12	EF-samsvarserklæring.....	144

## 1 Forskriftsmessig bruk

Presstengene er utelukkende ment for bruk med presslynger som er produsert av Novopress eller godkjent av Novopress i overensstemmelse med systemleverandøren. Vennligst ta kontakt med systemleverandøren hvis du er usikker på opprinnelsen til presstengene du skal bruke sammen med pressverktøyet.

Presstengene og presslyngene brukes utelukkende til pressing av rør og fittinger som de respektive presslyngene er konstruert for.

Annen bruk eller bruk utover dette er ikke forskriftsmessig.

Ethvert arbeid med dette verktøyet som ikke er i samsvar med forskriftsmessig bruk kan føre til skader på presstengene, tilbehøret og rørdningen. Det kan oppstå lekkasje og/eller skader.

Novopress frasier seg ethvert ansvar for skader som skyldes

- bruk av presslynger som ikke er egnet for bruksområdet eller presslynger fra andre produsenter
- eller bruk som ikke er i samsvar med forskriftsmessig bruk

Forskriftsmessig bruk innebærer også at bruksanvisningen følges og at inspeksjons- og vedlikeholdsbedingungen samt all foreskrevne sikkerhetsbestemmelser overholdes på det enkelte bruksstedet.

## 2 Grunnleggende sikkerhetsinstrukser

Følgende symboler brukes for å markere tekst. Følg disse instruksene og opptre spesielt forsiktig i slike tilfeller. Lever alle instruksjoner om arbeidsvern videre til andre brukere eller fagpersonale!

	<p><b>ADVARSEL!</b> Denne informasjonen henviser til en mulig farlig situasjon som kan medføre død eller alvorlig legemsbeskadigelse.</p>
---	---

	<p><b>FORSIKTIG!</b> Denne informasjonen henviser til situasjoner som kan føre til mindre eller lettere personskader og/eller materielle skader.</p>
---	--

	<p><b>Informasjon</b> Denne informasjonen står i direkte sammenheng med beskrivelsen av en funksjon eller et betjeningsforløp.</p>
---	--

**Les bruksanvisningen nøye!**

**Overhold de vedlagte sikkerhetsinstrukser!**

	<p><b>ADVARSEL!</b> <b>Les alle sikkerhetsinstrukser og anvisninger.</b></p> <p>Hvis sikkerhetsinstruksene og anvisningene ikke følges, kan det oppstå elektrisk støt, brann og/eller alvorlige personskader.</p> <p>Husk derfor:</p> <ul style="list-style-type: none"> <li>– Ta vare på alle sikkerhetsinstrukser og anvisninger for senere bruk.</li> </ul>
---	--



**ADVARSEL!**

**Fare for personskader på grunn av biter som slynges ut**

Ved feil bruk av presseverktøyet eller ved bruk av slitte eller ødelagte pressverktøy og presstenger kan det oppstå skader som følge av løse stykker som flyr ut i luften.

Husk derfor:

- Pressverktøy og presstenger skal bare brukes av profesjonelle.
- Vedlikehold og vedlikeholdsavtaler må holdes.
- Før hver gangs bruk av pressverktøyet og presstenger må du sjekke for rifter og slitasjeskader.
- Pressverktøy og presstenger med rifter i materialer eller andre slitasjeskader må umiddelbart byttes ut og aldri brukes mer.
- Det må bare brukes pressverktøy og presstenger som er i perfekt stand.
- Dersom pressverktøyet og presstenger er blitt brukt på en ikke-forskriftsmessig måte, vennligst lever det inn til et autorisert verksted.



**FORSIKTIG!**

**Skader og feil på pressverktøyet og presstenger som følge av usakkyndig bruk.**

Husk derfor:



- Skift ut pressverktøy som er slitt.
- Under transport og lagring må du bruke transportkofferten, lagre verktøy og presstangi et tørt rom.
- Skadd verktøy må umiddelbart kontrolleres i et autorisert verksted.
- Vær nøye med å følge sikkerhetsinstruksene under bruk av rengjørings- og antirustmidler.



**Informasjon**

Se behandlings- og monteringsanvisningene for fittings eller rør i dokumentasjonen fra systemleverandøren.

### 3 Symboler på utstyret

Symbol	Betydning
	Advarsel: klemfare
	Vedlikeholdsmerke som angir neste vedlikehold.
	Advarsel om biter som slynges ut

### 4 Leveransens innhold

Ved levering av standardutstyret inngår:

- pressverktøy ACO401 inkl. bruksanvisning
- presslynge i separat transportkoffert
- 18 V batteri
- lader inkl. bruksanvisning
- sikkerhetsinstrukser
- EF-samsvarserklæring
- transportkoffert

Ytterligere tilbehør følger eventuelt med i samsvar med bestillingen. Vennligst kontakt systemleverandøren for informasjon om tilbehøret som finnes.



## 5 Tekniske data

### ACO401

Produkt:	ACO401
Nominell spenning:	18 V DC
Nominell kraft:	100 kN
Høyde:	280 mm
Lengde:	660 mm
Bredde:	105 mm
Nettovekt:	13,0 kg uten batteri
Lydeffektnivå maks.	91 db(A) <sup>1)</sup>
Lydtrykknivå ved brukerens øre:	80 db(A) <sup>1)</sup>
Vibrasjonsverdi:	<2,5 m/s <sup>2</sup> <sup>2)</sup>
Innkapsling:	IP20
Temperatur under drift:	-10 °C til +50 °C

1) Målesikkerhet 3 db(A)

2) Målesikkerhet 1,5 m/s<sup>2</sup>



Bruk hørselsvern.

Den angitte emisjonsverdien for vibrasjon er målt i følge en standardisert prøveprosess, og kan brukes i sammenligninger med et annet apparat.

Den angitte emisjonsverdien for vibrasjon kan også brukes til en innledende vurdering av eksponeringen.

**OBS:** Emisjonsverdien for vibrasjon kan skille seg fra den angitte verdien ved den virkelige bruken av apparatet, avhengig av den måten apparatet blir brukt på. Det kan være nødvendig å iverksette sikkerhetstiltak for å beskytte den personen som bruker apparatet, avhengig av de virkelige bruksbetingelsene (eksponert bruk).

### Batteri

Spenning:	18 V d.c. (litium-ion)
Kapasitet:	3,0 Ah
Høyde:	75 mm
Lengde:	120 mm
Bredde:	75 mm
Vekt:	0,68 kg
Temperatur under drift:	-10 °C til +50 °C

	<p><b>Informasjon</b></p> <p><b>Batteriene er ikke oppladet ved levering.</b></p> <p>Husk derfor:</p> <ul style="list-style-type: none"> <li>– Batteriene må lades før presstangen tas i bruk første gang.</li> </ul>
---	---

### Lader

Du finner en beskrivelse av laderens og batterienes funksjonsprinsipp og betjening i den vedlagte bruksanvisningen for laderen.

## 6 Kort beskrivelse av presstangen (bilde 1)

Presstangen ACO401 består av presstangen (1) og en fastmontert mellomkjeve (2). Hodet med mellomkjeven kan dreies 180° grader. Hodet kan bare justeres før pressing. Det kan ikke dreies under pressing.

Ved pressing holdes presstangen fast i håndtaket (3) og håndtaket (4) til mellomkjeven.

### 6.1 Pressautomatikk

Presstangen er utstyrt med pressautomatikk. Dette sikrer alltid en fullstendig pressing. Av sikkerhetsgrunner kobles ikke pressautomatikken inn før pressingen har startet, dvs. når formingen av fittingen starter.

Etter at pressautomatikken er utløst, slukker den grønne lysdioden (5), og pressingen skjer automatisk. Nå kan pressingen bare avbrytes ved å trykke på og holde frigjøringsknappen (6) inne. Etter fullført pressing slås motoren automatisk av, og den grønne lysdioden fortsetter å lyse.

Hvis startknappen (7) slippes før pressautomatikken er startet, går stampelet i presstangen tilbake til utgangsposisjonen. Pressingen er ikke utført. Pressingen må utløses på nytt.

### 6.2 Frigjøringsknapp

I en nødsituasjon kan pressingen når som helst avbrytes ved å trykke på frigjøringsknappen (6) og holde den inne. Stampelet i presstangen går da tilbake til utgangsposisjonen.

### 6.3 Batteri

#### 6.3.1 Ta av batteriet (bilde 2)

Trykk inn begge frigjøringsknappene (A), og trekk ut batteriet (2).

#### 6.3.2 Sette på batteriet (bilde 3)

Skyv batteriet inn i verktøyet som vist på bildet, helt til det festes.

#### 6.3.3 Indikator for batteriets ladenivå

Batteriets ladenivå vises ved å trykke på knappen (B). Antallet lysende lysdioder viser ladetilstanden.

Hvis batteriet befinner seg i presstangen mens ladetilstanden kontrolleres, må det være gått minst 1 siden siste pressing, ellers blir visningen unøyaktig.

## 6.4 Presstang og batteri



### Informasjon

**Presstangen ACO 401 må kun drives med 3,0 Ah 18 V litium-ion-batterier. 18 V-batteriet må kun brukes i dertil egnede presstenger.**

#### Presstangens opptreden etter lengre tid ute av bruk eller ved batteriskift:

Dersom presstangen ikke brukes på ca. en time, eller hvis man setter inn et nytt batteri, kopler den seg over i SLEEP-modus. Ingen LED lyser lenger. Trykk på startknappen for å starte presstangen.

#### Presstangens egenskaper når batteriet er utladet:

Idet pressingen startes, blir det kontrollert om batteriladingen er tilstrekkelig for å fullføre pressingen. Hvis dette ikke er tilfelle, starter ikke presstangen. Den grønne lysdioden blinker.

Hvis den grønne lysdioden blinker en pressing, er denne pressingen forskriftsmessig utført. Batteriet må lades før neste pressing.

## 7 Igangsetting og drift



### FORSIKTIG!

**Fare for å klemme fingrene ved drift av presstangen uten presslynge. (bilde 4a)**

Hvis presstangen ikke er satt på en presslynge, kan fingrene komme inn i fareområdet. Fare for å klemme fingrene når presstangen startes.

Husk derfor:

- Bruk ikke presstangen uten presslynge.
- Ikke hold fingrene i fareområdet.



### Informasjon

**Presstangen ACO 401 er ikke egnet for kontinuerlig drift. Det må legges inn en kort pause på minst 15 minutter etter ca. 15-20 pressinger etter hverandre, slik at utstyret kan avkjøles.**

**NO 7.1 LED-indikatorenes betydning**

LED-indikator	Tilstand eller årsak	Tiltak
Grønn lysdiode lyser	Klar til drift	
Grønn lysdiode slukket (pressing pågår)	Pressautomatikken er på, og verktøyet avslutter pressingen automatisk.	
Grønn lysdiode blinker	Batteriladingen ikke tilstrekkelig!	Lad eller skift ut batteriet.
Rød lysdiode blinker	For lav eller for høy temperatur for verktøyet	Verktøyet fungerer bare ved temperatur på -10 til +50 °C. <ul style="list-style-type: none"> <li>• Hvis det er for kaldt, må verktøyet flyttes til varmere omgivelser.</li> <li>• Hvis verktøyet er for varmt, må det legges inn en pause slik at det avkjøles.</li> </ul>
Rød lysdiode lyser	Maskinfeil	Betjen Start-bryteren. Hvis dette ikke løser problemet, er presstangen defekt. Send den inn til et spesialisert verksted. <b>MERK!</b> Det kan hende at pressingen ikke ble fullført. Kontroller, og gjenta eventuelt.
Rød og grønn lysdiode blinker vekselvis	Vedlikeholdsintervall nådd	Lever presstangen til verksted vedlikehold i løpet av de neste 100 pressingene.

**7.2 Presslyngens utgangsposisjon (bilde 5)**

Presslyngen må være i den viste formen (oval form) før den settes på en fitting. Også etter at presslyngen er åpnet og tatt av en fitting må presslyngen befinnes seg i den viste formen.

	<p><b>Informasjon</b></p> <p>For å sikre at presslyngene fungerer feilfritt må glidesegmentene være bevegelige. Glidesegmentene trykkes alltid tilbake til riktig utgangsposisjon av fjærer.</p> <p>Pass på at markeringsstrekene (M) på dekslene (C) med kantene av glidesegmentene (D) danner en linje når presslyngen er i utgangsposisjonen. (bilde 5)</p> <p>Hvis dette ikke er tilfelle, må presslyngen repareres.</p>
---	--

### 7.3 Lukke slyngen (bilde 6 + 7)

- Skålen hopper innover ved lett trykk på den ytre enden av skålen. (bilde 6)
- Linjen (A) må ligge med kanten (B) på den samme høyde, når presslyngen er riktig påsatt. (bilde 7)



#### **FORSIKTIG!**

#### **Fare for at presslyngen sprekker hvis den settes på feil**

Presslyngen kan skades hvis den ikke settes riktig på fittingen.

Husk derfor:

- Linjen (A) må ligge med kanten (B) på den samme høyde. (bilde 7)
- Hvis dette ikke er tilfelle, tas presslyngen av og settes på på nytt.

### 7.4 Åpne slyngen (bilde 8 + 9)



For å åpne presslyngen kan de to ytre dekslene trykkes bort fra rørledningen enkeltvis eller sammen, som beskrevet nedenfor.

Forsøk først å gjøre dette med én hånd før du prøver med begge hendene.

Hvis du først åpner én side og deretter den andre, må du holde fast presslyngen når den andre siden åpnes, slik at den ikke faller ned.

- Presslyngen åpnes ved å følge disse to trinnene: (bilde 8)
  - Trykk spaken (10) i retning røret på det markerte stedet, og hold den der.
  - Ta tak i dekselet (11) nedenfra på det markerte stedet, og sving det bort fra røret.
- Når et bestemt punkt er nådd, går dekselet automatisk tilbake til endeposisjonen og festes hørbart.
- Åpne presslyngen ved å trekke de to ytre dekslene fra hverandre helt til presslyngen kan tas fra pressfittingen. (bilde 9)

**7.5 Pressing**

	<p><b>ADVARSEL!</b> <b>Fare for personskader på grunn av biter som slynges ut</b></p> <p>Ved feil bruk av pressverktøy eller ved bruk av skadde eller ødelagte pressverktøy kan det oppstå personskader som følge av løse stykker som slynges bort.</p> <p>Husk derfor:</p> <ul style="list-style-type: none"><li>– Kontroller om pressfittingsens standardvidde stemmer overens med standarvidden til presskjeven.</li><li>– Kontroller at det ikke finnes smuss, spon e.l. mellom pressverktøyet og pressfittingsen.</li><li>– Ikke sett pressverktøyet skjevt på pressfittingsen.</li><li>– Lever pressverktøyet til et autorisert verksted for kontroll hvis det har blitt brukt på en ikke forskriftsmessig måte.</li></ul>
	<p><b>ADVARSEL!</b> <b>Fare for personskader på grunn av biter som slynges ut</b></p> <p>Det kan oppstå sprekker i pressverktøy på grunn av materialtretthet.</p> <p>Pressverktøy er slitedeler. Materialtretthet oppstår som følge av hyppig pressing. Ved slitasje grunnet materialtretthet eller annen skade kan selv pressverktøy som er forskriftsmessig brukt gå i stykker. Vær alltid oppmerksom i tilfelle biter slynges ut. Faren for skader øker dersom utstyret ikke brukes forskriftsmessig.</p> <p>Husk derfor:</p> <ul style="list-style-type: none"><li>– Før hver gangs bruk av pressverktøyet må det kontrolleres for sprekker og tegn på slitasje.</li><li>– Pressverktøy med sprekker i materialet eller annen slitasje må umiddelbart byttes ut og aldri brukes mer.</li><li>– Det må bare brukes pressverktøy som er i feilfri stand.</li></ul>
	<p><b>FORSIKTIG!</b> <b>Klemfare!</b></p> <p>Det er fare for å knuse fingre og hender.</p> <p>Husk derfor:</p> <ul style="list-style-type: none"><li>– Ikke hold kroppsdeler eller uvedkommende gjenstander mellom kjevehåndtakene til den fastmonterte mellomkjeven når du utløser pressingen.</li><li>– Ikke hold kjevehåndtakene til mellomkjeven fast med hendene under pressingen. Bruk håndtaket (4). (bilde 1)</li></ul>



**FORSIKTIG!**

**Ikke hold fingrene inn i faresonen når mellomkjeven er lukket. (bilde 4a)**

Fare for å klemme fingrene.

Husk derfor:

- La mellomkjeven være åpen. (bilde 4b)



**Informasjon!**

For å sikre at presslyngene fungerer feilfritt må glideselementene være bevegelige. Glideselementene trykkes alltid tilbake til riktig utgangsposisjon av fjærer.

Pass på at markeringsstrekene (M) på dekslene (C) med kantene av glideselementene (D) danner en linje når presslyngen er i utgangsposisjonen. (bilde 5)

Hvis dette ikke er tilfelle, må presslyngen repareres.

1. Kontroller om pressfittingsens standardvidden stemmer overens med den standardvidden til presskjeven/presslyngen.



**Informasjon**

Følg instruksene fra systemleverandøren ved påsetting av presslyngen på pressfittingsen.



**FORSIKTIG!**

**Fare for at presslyngen sprekker hvis den settes på feil**

Presslyngen kan skades hvis den ikke settes riktig på fittingen.

Husk derfor:

- Linjen (A) må ligge med kanten (B) på den samme høyde. (bilde 7)
- Hvis dette ikke er tilfelle, tas presslyngen av og settes på på nytt.

2. Sving de ytre dekslene til presslyngen så langt utover som mulig, og sett presslyngen på pressfittingsen.
3. Lukk presslyngen. (bilde 6)
4. Åpne mellomkjeven helt ved hjelp av håndtaket.

	<p><b>ADVARSEL!</b></p> <p><b>Fare for personskader på grunn av biter som slynges ut</b></p> <p>Hvis mellomkjeven settes på feil, kan det oppstå sprekker på mellomkjeven og presslyngen.</p> <p>Husk derfor:</p> <ul style="list-style-type: none"> <li>– Klørne (21) til mellomkjeven må gripe om boltene (22) til presslyngen. (bilde 11, 12 + 13)</li> </ul>
---	--

5. Monter mellomkjeven på presslyngen på følgende måte:  
Skyv klørne (21) til mellomkjeven så langt inn i sporene (24) til presslyngen som mulig. (bilde 10)
6. Lukk mellomkjeven ved hjelp av håndtaket.

	<p><b>Informasjon</b></p> <p><b>Etter fullført pressing, sørg for at det ikke er noen åpning i presslyngen mellom adapterne.</b></p>
---	--

7. Trykk på Start-knappen og hold den inne for å starte.
8. Åpne mellomkjeven ved hjelp av håndtaket etter fullført pressing, og løsne den fra presslyngen.
9. Åpne presslyngen, og ta den av.

## 8 Etterpressing

Etterpressing er alltid nødvendig når pressing ikke ble skikkelig slutført. Hvorvidt det er tillatt med etterpressing, sjekk instruksene fra systemleverandøren. Er det tillatt, må det kontrolleres hvilke spesielle hensyn som må tas når det gjelder pressingen.

	<p><b>ADVARSEL!</b></p> <p><b>Ødelagte klør i mellomkjeven og ødelagte bolter i presslyngen kan forårsake personskader</b></p> <p>Feil holding og endring av presstangens posisjon gjør at klørne ikke lenger griper om boltene forskriftsmessig før og under etterpressing. Toppene på klørne kan presse direkte på boltene. Dermed kan klørne og boltene bli ødelagt, og biter kan løsne og slynges ut.</p> <p>Husk derfor:</p> <ul style="list-style-type: none"> <li>– Trykk kjevearmene til mellomkjeven så tett sammen som mulig med håndtaket etter at presslyngen er satt på. (bilde 12)</li> <li>– Pass på at mellomkjevns klør griper rundt presslyngens bolter under etterpressingen. (bilde 11)</li> </ul>
---	--



## 9 Rengjøring, vedlikehold og reparasjoner (bilde 13, 14, 15)



### FORSIKTIG!

Utsiktet aktivering av innkoblingsbryteren under rengjøring eller vedlikehold kan føre til personskader.

Husk derfor:

- Følg sikkerhetsinstruksene for rengjørings- og vedlikeholdsarbeider, og ta alltid ut batteriet før slike arbeider igangsettes.

### Serviceadresser

Novopress GmbH & Co. KG  
Scharnhorststr. 1  
41460 Neuss  
Tyskland

Vennligst kontakt Novopress for adressene til autoriserte verksteder eller finner på [www.novopress.de](http://www.novopress.de).

### Vedlikeholdsintervaller

Vedlikeholds- og reparasjonsarbeider skal kun utføres av NOVOPRESS eller av autoriserte NOVOPRESS-verksteder.



### Informasjon

Neste vedlikehold angis på presstangen og presslyngen.  
Dette vedlikeholdsarbeidet må utføres minst en gang i året. Ved mer enn 2500 pressinger i løpet av et år må det utføres vedlikehold etter 2500 pressinger.  
En lysdiode lyser som påminnelse når det gjenstår 100 pressinger før vedlikehold er nødvendig (se kapitlet 7.1 LED-indikatorernes betydning)

### Regelmessig (før montering, ved begynnelsen av arbeidsdagen) eller når den er blitt skitten (bilde 13)

- Kontroller presslyngen, mellomkjeven og presstangen for ytre defekter som skader, sprekker i materiale og annen slitasje. Ved feil må ikke verktøyet brukes, men skiftes ut eller leveres til et autorisert verksted
- Rengjør presslyngen med trykkluft.
- Smør boltene til mellomkjeven.
- Sprøyt hele mellomkjeven med smøremiddel.
- Fjern avleiringer i presskonturen (K).
- Rengjør presskonturen (K) til presslyngene.
- Sett inn hele presskonturen (K) må med smøremiddel.
- Kontroller bevegeligheten til glidesegmenter (C) og deksler (D).

Anbefalte smøremidler:

- vedlagt olje
- MoS<sub>2</sub>-holdig olje

Etter hver 50. pressing:

Spray leddene (G) til presslyngene med smøremiddel.

Spray smøremiddel mellom glideselementene (C) og dekslene (D).

#### Hvert halvår

Få kontrollert presstangen av en elektriker eller et spesialisert Novopress-verksted.

#### Årlig

Få presstangen kontrollert og vedlikeholdt av Novopress eller i et spesialisert Novopress-verksted.

## 10 Kassering

	<p><b>FORSIKTIG!</b>  <b>Fare for grunnvannet</b>  <b>Utstyret inneholder hydraulikkolje.</b></p> <p>Hydraulikkolje utgjør en fare for grunnvannet.          Ukontrollerte utslipp eller ikke forskriftsmessig destruksjon er straffbart.</p> <p>Husk derfor:</p> <ul style="list-style-type: none"> <li>- Presstangen må kastes miljøvennlig.</li> </ul>
---	---

Følg bruksanvisningen for laderen ved kassering av batterier og lader.

Produktet må ikke kastes sammen med vanlig restavfall.

Novopress anbefaler at batterier og ladere leveres til spesialiserte bedrifter for forskriftsmessig håndtering.

Alternativt kan den brukte verktøy skal leveres direkte til Novopress (eller spesialisert fagverksted) for forskriftsmessig kassering.

## 11 Reklamasjonsrett og garanti

Novopress gir full garanti på presstengene og -verktøyet i 24 måneder. Garantitiden begynner alltid med tidspunktet for leveringen, og dette må dokumenteres med kjøpskvitteringen i tvilstilfeller.

Under denne tiden omfatter garantien utbedring av alle skader eller mangler som måtte oppstå på presstangen, som skyldes material- eller produksjonsfeil.

Garantien gjelder ikke:

- Skader som skyldes ikke forskriftsmessig bruk eller mangelfullt vedlikehold.
- Skader som oppstår på grunn av at det brukes produkter som Novopress ikke har godkjent for sine presstenger.
- Skader som skyldes pressing av uegnede rør eller fittinger.

Novopress' garanti på slitedeler gjelder bare for delens angitte levetid.

Ytelser som gis på grunnlag av garantien må det ikke betales for. Brukeren må imidlertid betale kostnadene for transporten til og fra verkstedet.

Reklamasjoner kan bare aksepteres hvis presstangen sendes til Novopress eller spesialisert Novopress-verksted i ikke demontert stand.

En reparasjon eller utskiftning av presstangen eller verktøyet som dekkes av garantien, fører ikke til at garantitiden blir forlenget. Reparasjon eller utskiftning kan skje bare med nyverdige deler med en funksjon som tilsvarer funksjonen til de gamle delene. Alle defekte og dermed utskiftede deler er produsentens eiendom.

### **Forlenget garanti etter utløp av angitt garantiperiode**

Etter den lovbestemte garantitiden gir vi frivillig en forlenget garanti med følgende gyldighetstid:

### **Ett års forlenget garanti for nye presstenger, mellomkjeve og presslynger**

Novopress gir en forlenget garanti på ett år på alle nye presstenger, mellomkjeve og presslynger, dette når de minst hver 12. måned sendes inn til vedlikehold hos Novopress eller et av verksted som er autorisert av Novopress. Vedlikeholdet faktureres. Novopress eller et spesialisert verksted som er autorisert av Novopress kan informere hvor mye dette koster.

### **Garantiytelser på reparasjoner**

Novopress garanterer etter utløpet av garantiperioden for et nytt produkt for følgende for reparasjoner og reservedeler:

- 6 måneders garanti på utskiftede reservedeler.
- 12 måneders garanti på utskiftede moduler.
- 12 måneders garanti på utskiftede presstenger.

## 12 EF-samsvarserklæring

EF-samsvarserklæring og liste om de fulgte direktiver og benyttede standarder: se tillegg EF-samsvarserklæring.

**Tradução do manual de instruções original****Índice**

1	Utilização correcta .....	145
2	Indicações básicas de segurança.....	146
3	Símbolos do aparelho.....	148
4	Material fornecido .....	148
5	Dados técnicos .....	149
6	Breve descrição do aparelho de pressão (Imagem 1).....	150
7	Colocação em funcionamento e operação .....	151
8	Pós-compressão.....	156
9	Limpeza, manutenção e reparação (Imagem 13, 14, 15) .....	157
10	Eliminação como resíduo .....	158
11	Garantia .....	159
12	Declaração de conformidade CE.....	160

**1 Utilização correcta**

Os aparelhos de pressão destinam-se exclusivamente à utilização com anéis de prensagem, que são fabricados pela Novopress, ou autorizados por esta em acordo com o fornecedor do sistema. Em caso de dúvidas em relação à aptidão do seu aparelho de prensagem para a presente ferramenta de pressão, contacte o fornecedor do sistema.

Os aparelhos e os anéis de prensagem servem exclusivamente para a prensagem de tubos rígidos e acessórios, para os quais os respectivos anéis de prensagem estão prescritos.

Qualquer outra utilização que não a referida é considerada uma utilização indevida.

Todos os trabalhos com esta ferramenta, que não correspondem à utilização correcta, podem provocar danos no aparelho de pressão, nos acessórios e nos tubos rígidos. As consequências podem ser fugas e/ou lesões.

A Novopress não se responsabiliza por danos

- decorrentes da utilização de anéis de prensagem inadequados ou provenientes de outro fabricante, ou
- decorrente de utilizações que não correspondem à utilização correcta.

A utilização correcta abrange ainda o seguimento do manual de instruções e o cumprimento das condições relativas à inspecção e manutenção, a direcção do ciclo de prensagem, assim como o estipulado para todas as normas de segurança relevantes na versão actual.

**PT 2 Indicações básicas de segurança**

Para assinalar partes do texto, são colocados pictogramas da forma a seguir descrita. Tenha em atenção estas indicações e proceda, nestes casos, com muito cuidado. Transmita ainda todas as indicações de segurança de trabalho a todos os utilizadores ou ao pessoal técnico!



	<p><b>AVISO!</b> Esta informação indica uma situação potencialmente perigosa, podendo resultar em morte ou lesões corporais graves.</p>
---	---

	<p><b>CUIDADO!</b> Esta informação indica uma situação potencialmente perigosa, podendo resultar em lesões ligeiras e/ou danos no equipamento.</p>
---	--

	<p><b>Informação!</b> Esta informação está directamente relacionada com a descrição de uma função ou de uma etapa da operação.</p>
---	--

**Ler o manual de instruções com atenção!**

**Prestar atenção às indicações de segurança em anexo!**

		<p><b>AVISO!</b> <b>Leia todas as instruções de segurança e recomendações.</b></p> <p>O incumprimento das indicações de segurança e instruções adiante mencionadas podem provocar choque eléctrico, incêndio e/ou lesões graves.</p> <p>Por isso:</p> <ul style="list-style-type: none"> <li>– Guarde todas as instruções de segurança e recomendações para futura consulta.</li> </ul>
---	---	---

**AVISO!****Existe perigo de ferimentos devido a estilhaços de corte**

Existe o perigo de ferimentos no caso de aplicação incorrecta ou utilização de ferramentas de pressão e aparelhos de pressão gastas ou danificadas devido a lascas de corte.

Por isso:

- As ferramentas de pressão e os aparelhos de pressão deverão ser utilizados apenas por um profissional.
- Deve-se ter em atenção a manutenção e os intervalos de manutenção.
- Antes de cada utilização verifique as ferramentas de pressão e os aparelhos de pressão relativamente a fendas e outros agentes de desgaste.
- Eliminar imediatamente ou não voltar a utilizar as ferramentas de pressão e os aparelhos de pressão com fendas ou outros agentes de desgaste.
- Utilize as ferramentas de pressão e os aparelhos de pressão apenas em condições técnicas perfeitas.
- Após má aplicação não voltar a utilizar a ferramenta de pressão e o aparelho de pressão até ser verificado por um profissional especializado autorizado.

**CUIDADO!****Danos e falhas de funcionamento da ferramenta de pressão e do aparelho de pressão devido a má utilização.**



Por isso:

- Trocar ferramentas de pressão danificadas.
- Utilizar malas próprias para o transporte e armazenamento e manter as ferramentas de pressão e os aparelhos de pressão num local seco.
- Os danos imediatos devem ser verificados por um profissional especializado autorizado.
- Deverão ter em atenção as instruções de segurança sobre limpeza e corrosão.

**Informação!**

Retire as instruções de processamento e de montagem para peças de ligação e tubagem dos documentos do fornecedor do sistema.

### 3 Símbolos do aparelho

Símbolo	Significado
	Aviso: Perigo de esmagamento
	Autocolante de manutenção; Indica a próxima manutenção.
	Aviso de estilhaços

### 4 Material fornecido

Do material fornecido com a versão standard fazem parte:

- Aparelho de prensagem ACO401, incluindo o manual de instruções
- Anel de prensagem na mala de transporte em separado
- Bateria de 18V
- Carregador incluindo instruções de utilização
- Instruções de segurança
- Declaração de conformidade CE
- Mala de transporte

Outros acessórios podem fazer opcionalmente parte do fornecimento. Solicite a relação do material fornecido através do fornecedor do sistema.



## 5 Dados técnicos

### ACO401

<b>Aparelho:</b>	<b>ACO401</b>
Tensão nominal:	18 V d.c.
Força nominal:	100 kN
Altura:	280 mm
Comprimento:	660 mm
Largura:	105 mm
Peso líquido:	13,0 kg sem pilhas
Nível sonoro máx.	91 db(A) <sup>1)</sup>
Nível de pressão sonora para o utilizador:	80 db(A) <sup>1)</sup>
Valor de vibração:	<2,5 m/s <sup>2</sup> <sup>2)</sup>
Tipo de protecção:	IP20
Âmbito de temperatura em funcionamento:	-10°C a +50°C

1) Incerteza de medição 3 db(A)

2) Incerteza de medição 1,5 m/s<sup>2</sup>

	Usar tampões para os ouvidos.
---	-------------------------------

O valor de emissão de vibrações indicado foi medido após um procedimento de teste normalizado e pode ser utilizado para a comparação com outros aparelhos.

O valor de emissão de vibrações pode também ser utilizado numa avaliação preliminar da exposição.

**Atenção:** O valor de emissão de vibrações pode distinguir-se do valor de referência durante a utilização real do aparelho, dependendo do modo como o aparelho é utilizado. Dependendo das condições de utilização reais (serviço intermitente) pode ser necessário determinar medidas de segurança para a protecção do operador.

### Bateria

Tensão:	18 V d.c. (iões de lítio)
Capacidade:	3,0 Ah
Altura:	75 mm
Comprimento:	120 mm
Largura:	75 mm
Peso:	0,68 kg
Âmbito de temperatura em funcionamento:	-10°C a +50°C

	<p><b>Informação!</b></p> <p><b>As baterias não vêm carregadas de fábrica.</b></p> <p>Por isso:</p> <ul style="list-style-type: none"><li>– Antes da primeira colocação em funcionamento, carregar as baterias.</li></ul>
---	---

### **Carregador**

O modo de funcionamento e operação do carregador e das baterias pode ser consultado no manual de instruções do carregador, em anexo.

## **6 Breve descrição do aparelho de pressão (Imagem 1)**

O aparelho de pressão ACO401 é constituído pelo aparelho de pressão (1) e por um mordente intermédio montado de forma fixa (2). A cabeça com o mordente intermédio roda 180°Graus. A regulação da cabeça é possível apenas antes da prensagem, durante a prensagem, a cabeça não pode ser rodada.

Para prensar, segure o aparelho pelo cabo (3) e pelo dispositivo de fixação (4) do mordente intermédio.

### **6.1 Sistema automático de pressão**

O aparelho possui um sistema automático de pressão. Este assegura sempre uma prensagem completa. O sistema automático de pressão liga-se por motivos de segurança apenas quando a prensagem começar, isto é, após o início da modelação das peças de ligação.

Após o accionamento do sistema automático de pressão, o LED verde (5) apaga-se e o processo de prensagem efectua-se automaticamente. A prensagem pode ser interrompida apenas ao premir e manter o botão desbloqueador (6) premido. Após a operação de prensagem, o motor desliga-se automaticamente e o LED verde acende-se novamente.

Se deixar o botão Start (7) solto antes de colocar o sistema automático de pressão, o êmbolo regressa ao seu ponto de partida no aparelho de pressão. A prensagem não foi efectuada. O processo de prensagem deve ser accionado do início.

### **6.2 Botão desbloqueador**

Numa situação de emergência, o processo de prensagem pode ser interrompido ao premir e manter o botão desbloqueador (6) premido. O êmbolo regressa assim ao seu ponto de partida no aparelho de pressão.

### **6.3 Bateria**

#### **6.3.1 Retirar bateria (Imagem 2)**

Pressionar os dois botões de desbloqueador (A) (1) e, em seguida, retirar a bateria (2).

#### **6.3.2 Instalar bateria (Imagem 3)**

Inserir a bateria no aparelho, como se vê na figura, até ficar engatada.

### 6.3.3 Indicação de estado da bateria

Ao premir a tecla (B), o estado de carga da bateria é indicado. O número de LEDs acesos indica o estado de carga.

Se a bateria se encontrar no aparelho de pressão durante a verificação do estado de carga, a última prensagem deve ser de pelo menos um minuto. Caso contrário, a indicação está incorrecta.

## 6.4 Aparelho de pressão e bateria



### Informação!

**O aparelho de pressão ACO 401 deve ser operado apenas com baterias de íon de lítio de 3,0 Ah 18 V. A bateria de 18 V só deve ser utilizada para aparelhos de pressão apropriados.**

### Comportamento do aparelho de pressão após uma paragem prolongada ou troca da bateria:

Se o aparelho de pressão não for utilizado durante aprox. uma hora ou se a bateria for substituída, ele liga no modo SLEEP. Não acende qualquer LED. Para iniciar o aparelho de pressão accione o botão Start.

### Comportamento do aparelho de pressão com a bateria descarregada:

No início de uma prensagem verifica-se se o carregamento da bateria é suficiente para terminar a prensagem. Se este não for o caso, o aparelho não liga. O LED verde pisca.

Se o LED verde piscar após uma prensagem, esta foi efectuada correctamente. Após da prensagem seguinte, a bateria tem de ser recarregada.

## 7 Colocação em funcionamento e operação



### CUIDADO!

**Perigo de esmagamento dos dedos ao operar o aparelho sem os anéis de prensagem. (Imagem 4a)**

Se o aparelho de pressão não estiver colocado num anel de prensagem, os dedos podem ser colocados na zona de perigo. Ao iniciar o aparelho, os dedos podem ser esmagados.

Por isso:

- Não operar o aparelho sem os anéis de prensagem.
- Não colocar os dedos na zona de perigo.



### Informação!

**O aparelho de pressão ACO 401 não é adequado para o funcionamento contínuo. Após 15-20 prensagens seguidas deve ser efectuada uma pequena pausa de pelo menos 15 minutos, para que o aparelho possa arrefecer.**

**PT 7.1 Significado da indicação LED**

Indicação LED	Estado ou causa	Medida
LED verde acende.	Operacional	
LED verde desligado (Processo de prensagem a decorrer)	Sistema automático de pressão está ligado; O aparelho termina o processo de prensagem automaticamente.	
LED verde pisca.	Carregamento insuficiente da bateria!	Carregar ou substituir a bateria.
LED vermelho pisca.	Aparelho fora do âmbito de temperatura	O aparelho funciona apenas dentro do âmbito de temperatura de -10 a +50. <ul style="list-style-type: none"> <li>• Se estiver demasiado frio, o aparelho deve ser transportado para um ambiente mais quente.</li> <li>• Se o aparelho estiver demasiado quente, deve ser arrefecido através de uma pausa.</li> </ul>
LED vermelho acende.	Erro do aparelho	Accionar botão Start. Se não resultar, o aparelho de pressão está avariado. Enviar o aparelho para uma oficina especializada. <b>NOTA!</b> Se eventualmente a prensagem não for concluída por completo, verifique o processo e, se necessário, repita.
O LED vermelho e o verde piscam alternadamente	Intervalo de manutenção alcançado	Deve ser feita a manutenção do aparelho de pressão dentro de 100 prensagens.

**7.2 Ponto de partida do anel de prensagem (Imagem 5)**

O anel de prensagem deve-se encontrar na forma apresentada (forma oval) antes de ser ligado a um acessório. Após a abertura e a remoção do anel de prensagem de um acessório, o anel também deve encontrar-se na forma indicada.

	<p><b>Informação!</b></p> <p>Para assegurar que os anéis de prensagem funcionem correctamente é necessário que os segmentos deslizantes tenham mobilidade. Os segmentos deslizantes são constantemente retraídos para a sua posição inicial correcta, através de molas.</p> <p>Certifique-se de que os riscos de marcação (M) formam uma linha nos aros do anel (C) com os arestas dos segmentos deslizantes (D), se os anéis de prensagem se encontrarem no ponto de partido. (imagem 5)</p> <p>Se tal não for o caso, mande reparar o anel de prensagem.</p>
---	--

### 7.3 Fechamento da linga (Imagem 6 + 7)

- Ao premir levemente na extremidade externa da linga, esta salta para o interior. (Imagem 6)
- A linha (A) deve situar-se ao mesmo nível da aresta (B), se o anel de prensagem foi colocado correctamente. (imagem 7)



#### **CUIDADO!**

#### **Perigo de ruptura do anel de prensagem devido à colocação incorrecta**

Se o anel de prensagem foi colocado incorrectamente no acessório, o anel pode ser ficar danificado.

Por isso:

- A linha (A) deve situar-se ao mesmo nível da aresta (B). (imagem 7)
- Se este não for o caso, retire novamente o anel de prensagem e instale de início.

### 7.4 Abertura da linga (Imagem 8 + 9)



Para abrir o anel de prensagem, os dois aros do anel exteriores podem ser rodados individualmente ou em conjunto para fora da tubagem, como descrito a seguir.

Experimente o manuseamento primeiro com uma mão, antes de o tentar com as duas.

Se abrir primeiro uma parte e depois a outra, deve fixar o anel de prensagem ao abrir a segunda parte, para que não caia.

- Para abrir o anel de prensagem devem ser efectuados os dois passos seguintes: (Imagem 8)
  - Premir e manter assim a alavanca (10) no local marcado na direcção do tubo.
  - Agarrar, a partir de baixo, os aros do anel (11) no local marcado e rodar para fora do tubo.
- Se se alcançou um certo ponto, o aro do anel salta sozinho para a posição final e encaixa de forma audível.
- Abrir o anel de prensagem ao retirar os dois aros do anel externos, enquanto que o anel de prensagem pode ser retirado do acessório de prensagem. (Imagem 9)

## 7.5 Prensagem

	<p><b>AVISO!</b> <b>Existe perigo de ferimentos devido a estilhaços de corte</b></p> <p>Existe o perigo de ferimentos decorrentes de estilhaços de corte em caso de aplicação incorrecta ou utilização de ferramentas de pressão gastas ou danificadas</p> <p>Por isso:</p> <ul style="list-style-type: none"><li>– Certifique-se se a distância nominal dos acessórios de prensagem coincidem com a distância nominal das ferramentas de pressão.</li><li>– Certifique-se de que não existem sujidades, rebarbas, etc., entre a ferramenta de pressão e o acessório de prensagem.</li><li>– Não inclinar a ferramenta de pressão e o acessório de prensagem.</li><li>– Após má aplicação não voltar a utilizar a ferramenta de pressão até ser verificada por um profissional especializado autorizado.</li></ul>
	<p><b>AVISO!</b> <b>Existe perigo de ferimentos devido a estilhaços de corte</b></p> <p>Devido à fadiga dos materiais pode ocorrer uma ruptura das ferramentas de pressão.</p> <p>As ferramentas de pressão são peças sujeitas a desgaste.</p> <p>Devido a pressão frequente surge a fadiga dos materiais. As ferramentas de pressão gastas ou danificadas de outra forma podem quebrar devido à fadiga dos materiais ou em caso de utilização incorrecta. Existe o perigo de ferimentos devido a estilhaços de corte. O perigo de ruptura aumenta em caso de utilização não adequada.</p> <p>Por isso:</p> <ul style="list-style-type: none"><li>– Antes de cada utilização verifique as ferramentas de pressão relativamente a fendas e outros agentes de desgaste.</li><li>– Eliminar imediatamente ou não voltar a utilizar as ferramentas de pressão com fendas ou outros agentes de desgaste.</li><li>– Utilizar as ferramentas de pressão apenas em condições técnicas perfeitas.</li></ul>
	<p><b>CUIDADO!</b> <b>Perigo de esmagamento!</b></p> <p>Existe o perigo de esmagamento dos dedos e das mãos.</p> <p>Por isso:</p> <ul style="list-style-type: none"><li>– Não se pode encontrar nenhuma parte do corpo ou de um objecto estranho entre as alavancas do mordente intermédio montado de forma fixa enquanto accionar o processo de prensagem.</li><li>– Durante a operação não toque com as mãos na alavanca dos mordentes. Para isso utilize o dispositivo de fixação (4). (Imagem 1)</li></ul>

	<p><b>CUIDADO!</b></p> <p><b>Não coloque os dedos na zona de perigo se o mordente intermédio estiver fechado. (Imagem 4a)</b></p> <p>Os dedos podem ser esmagados.</p> <p>Por isso:</p> <ul style="list-style-type: none"> <li>– Deixar o mordente intermédio aberto. (Imagem 4b)</li> </ul>
---	--

	<p><b>Informação!</b></p> <p>Para assegurar que os anéis de prensagem funcionem correctamente é necessário que os segmentos deslizantes tenham mobilidade.</p> <p>Os segmentos deslizantes são constantemente retraídos para a sua posição inicial correcta, através de molas.</p> <p>Certifique-se de que os riscos de marcação (M) formam uma linha nos aros do anel (C) com os arestas dos segmentos deslizantes (D), se os anéis de prensagem se encontrarem no ponto de partido. (imagem 5)</p> <p>Se tal não for o caso, mande reparar o anel de prensagem.</p>
---	---

1. Verifique se a distância nominal dos acessórios de prensagem coincide com a distância nominal do anel de prensagem.

	<p><b>Informação!</b></p> <p>Ter em atenção as indicações do fornecedor do sistema ao colocar o anel de prensagem no acessório de prensagem.</p>
---	--

	<p><b>CUIDADO!</b></p> <p><b>Perigo de ruptura do anel de prensagem devido à colocação incorrecta</b></p> <p>Se o anel de prensagem foi colocado incorrectamente no acessório, o anel pode ser ficar danificado.</p> <p>Por isso:</p> <ul style="list-style-type: none"> <li>– A linha (A) deve situar-se ao mesmo nível da aresta (B). (imagem 7)</li> <li>– Se este não for o caso, retire novamente o anel de prensagem e instale do início.</li> </ul>
---	--

2. Rode os aros do anel de prensagem o mais para fora possível e instale os anéis de prensagem sobre o acessório de prensagem.
3. Fechar anel de prensagem. (Imagem 6)
4. Abrir o mordente intermédio por completo através do accionamento do dispositivo de fixação.

	<p><b>AVISO!</b></p> <p><b>Existe perigo de ferimentos devido a estilhaços de corte</b></p> <p>Devido à colocação incorrecta do mordente intermédio no anel de prensagem pode causar a ruptura do mordente intermédio e do anel de prensagem.</p> <p>Por isso:</p> <ul style="list-style-type: none"> <li>– As garras (21) do mordente intermédio devem agarrar as cavilhas (22) do anel de prensagem. (Imagem 11, 12 + 13)</li> </ul>
---	--

5. Colocar o mordente intermédio no anel de prensagem, da seguinte forma: Introduzir as garras (21) do mordente intermédio nas ranhuras (24) do anel de prensagem, até atingir a profundidade máxima. (Imagem 10)
6. Fechar o mordente intermédio ao accionar o dispositivo de fixação.

	<p><b>Informação!</b></p> <p><b>Certifique-se que durante a operação de prensagem o anel de prensagem não tem nenhuma folga entre os segmentos.</b></p>
---	---

7. Accionar o botão Start e mantê-lo assim para iniciar.
8. Abrir o mordente intermédio após a prensagem concluída, ao accionar o dispositivo de fixação e soltar do anel de prensagem.
9. Abrir o anel de prensagem e retirá-lo.

## 8 Pós-compressão

Uma pós-compressão é sempre necessária, quando uma prensagem não foi efectuada até ao fim. Tenha em atenção as indicações do fornecedor do sistema, se for permitida uma pós-prensagem. Devem ser observadas algumas especificidades se surgir durante a prensagem.

	<p><b>AVISO!</b></p> <p><b>Perigo de ferimentos devido a garras quebradas dos mordentes intermédios e cavilhas danificadas do anel de prensagem</b></p> <p>As garras podem não conseguir envolver bem a cavilha do anel devido a um suporte errado e alteração da posição do aparelho de pressão antes ou durante a pós-compressão.</p> <p>As pontas das garras podem pressionar imediatamente as cavilhas. Isto permite que as garras e as cavilhas quebrem e as lascas voem.</p> <p>Por isso:</p> <ul style="list-style-type: none"> <li>– Premir, o mais possível, a alavanca do mordente intermédio juntamente com o dispositivo de fixação após a colocação no anel de prensagem. (Imagem 12)</li> <li>– Ter atenção para que as garras do mordente intermédio envolvam a cavilha do anel de prensagem durante o processo de pós-compressão. (Imagem 11)</li> </ul>
---	--



## 9 Limpeza, manutenção e reparação (Imagem 13, 14, 15)

**CUIDADO!**

**Perigo de ferimento ao limpar ou manter devido ao accionamento não intencional do conjuntor.**

Por isso:

- Seguir as indicações de segurança e retirar sempre a bateria antes dos trabalhos de limpeza, manutenção ou reparação.

### Endereços dos pontos de assistência técnica

Novopress GmbH & Co. KG  
Scharnhorststr. 1  
41460 Neuss  
Alemanha

Consultar os endereços das oficinas autorizadas da Novopress ou em [www.novopress.de](http://www.novopress.de).

### Intervalos de manutenção

Os trabalhos de manutenção e reparação devem ser efectuados apenas pela Novopress ou por uma oficina NOVOPRESS autorizada.

**Informação!**

Para o aparelho de pressão e o anel de prensagem recomendamos os seguintes procedimentos de manutenção.

Esta manutenção deve ser efectuada, pelo menos, uma vez por ano. Para mais de 2500 prensagens por ano, a manutenção deve ser efectuada logo a seguir a essas mesmas 2500 prensagens.

100 prensagens antes de atingir o intervalo de manutenção é exibida isto através do LED (consultar capítulo 7.1 Significado da indicação LED)

### Regularmente (antes da sua utilização, no início do trabalho) e em caso de sujidade (Imagem 13)

- Verificar os anéis de prensagem, mordentes intermédios e o aparelho relativamente a outras avarias como danos, fendas no material e outros sinais de desgaste. Se existirem avarias, o aparelho não deve ser utilizado, deve sim substituir ou levar a um profissional especializado autorizado.
- Limpar o anel de prensagem com ar comprimido.
- Lubrificar a cavilha do mordente intermédio.
- Pulverizar os mordentes intermédios por completo com um lubrificante.
- Eliminar sedimentos nas extremidades de prensagem (K).
- Limpar as extremidades de prensagem (K) do anel de prensagem
- Lubrificar toda a extremidade de prensagem (K).
- Verificar a liberdade de movimento de: Segmentos deslizantes (C) e aros do anel (D).

Lubrificante recomendado:

- óleo em anexo
- óleo contendo MoS<sub>2</sub>

Após cada 50 prensagens:

Pulverizar as juntas (G) do anel de prensagem com um lubrificante.

Pulverizar entre os segmentos deslizantes (C) e os aros do anel (D) com lubrificante.

#### **Semestralmente**

O aparelho deve ser verificado por um técnico electricista ou por uma oficina da Novopress autorizada.

#### **Anualmente**

Verificar e efectuar a manutenção do aparelho de pressão na Novopress ou numa oficina Novopress.

## 10 Eliminação como resíduo

	<p><b>CUIDADO!</b>  <b>Perigo para o lençol freático</b>  <b>O aparelho contém óleo hidráulico.</b></p> <p>Os óleos hidráulicos representam um perigo para o lençol freático.  A sua descarga descontrolada ou eliminação incorrecta são punidas por lei.</p> <p>Por isso:</p> <ul style="list-style-type: none"> <li>- Eliminar o aparelho respeitando as normas ambientais.</li> </ul>
---	--

Para a eliminação de baterias e carregadores tenha em atenção as indicações do manual de instruções em anexo para o carregador.

O produto não pode ser eliminado juntamente com os resíduos normais.

A Novopress recomenda que a eliminação seja efectuada por empresas especializadas autorizadas.

Alternativamente, o aparelho antigo pode ser directamente enviado à Novopress (ou a uma oficina especializada) com vista a uma adequada gestão de resíduos.

## 11 Garantia

A empresa Novopress concede a garantia de 24 meses aos seus aparelhos e ferramentas de pressão. O prazo da garantia inicia-se sempre na altura da entrega e, em caso de dúvida, é comprovada pela apresentação dos documentos da compra.

Dentro do prazo da garantia, esta abrange a eliminação de todos os danos ou falhas ocorridos atribuíveis a defeitos do material ou de fabrico.

Não são abrangidos pela garantia:

- Danos que ocorram devido a uma utilização incorrecta ou a uma manutenção insuficiente.
- Danos que ocorram devido a uma utilização dos mordentes não autorizada pela Novopress para este aparelho de pressão.
- Danos que ocorram devido à prensagem de tubos rígidos ou acessórios inadequados.

A garantia da Novopress é válida para as peças sujeitas a desgaste apenas durante o tempo de vida útil previsto.

Os benefícios de garantia não devem ser pagos. No entanto, os custos de transporte de ida e volta são suportados pelo utilizador.

As reclamações só serão aceites, se o aparelho for enviado, sem ser desmontado, à Novopress ou a uma oficina autorizada da Novopress.

A reparação ou substituição do aparelho ou da ferramenta não prorrogará a duração da garantia. A reparação ou a troca só pode ser efectuada por peças novas, cuja função corresponda à das peças antigas. Cada peça defeituosa e substituída passa a ser propriedade do fabricante.

### **Extensão de garantia após a expiração do prazo legal da mesma**

Garantimos que, para o período após o prazo legal da garantia concedemos, voluntariamente, uma extensão da garantia da forma que se segue.

### **Extensão da garantia por 1 ano para novos aparelhos de pressão, mordentes intermédios e anéis de prensagem.**

A Novopress garante uma extensão de um ano da garantia, para todos os aparelhos de pressão, mordentes intermédios e anéis de prensagem novos, se forem mantidos durante 12 meses por profissionais especializados autorizados da Novopress. A manutenção é paga. Informe-se sobre os custos junto da Novopress ou de uma oficina autorizada da Novopress.

### **Garantia da reparação**

Após o fim do período da garantia dos novos produtos, no caso de uma reparação ter sido efectuada depois da garantia para reparação e peças de substituição, a Novopress garante:

- 6 meses de garantia para peças sobresselentes.
- 12 meses de garantia para módulos de substituição.
- 12 meses de garantia para aparelhos de pressão de substituição.

**PT 12 Declaração de conformidade CE**

Declaração de conformidade CE e lista sobre as diretivas respeitadas e as normas aplicadas:  
consultar apêndice declaração de conformidade.

**DA Dansk****Oversættelse af den originale betjeningsvejledning****Indholdsfortegnelse**

1	Bestemmelsesmæssig anvendelse .....	161
2	Grundlæggende sikkerhedshenvisninger .....	162
3	Symboler på maskinen .....	164
4	Leveringsomfang .....	164
5	Tekniske data.....	165
6	Kort beskrivelse af pressemaskinen (figur 1) .....	166
7	Ibrugtagning og drift.....	167
8	Efterpresning.....	172
9	Rengøring, service og reparation (figur 13, 14, 15).....	173
10	Bortskaffelse .....	174
11	Reklamation og garanti.....	175
12	EF-overensstemmelseserklæring .....	176

**1 Bestemmelsesmæssig anvendelse**

Pressemaskinen er udelukkende beregnet til anvendelse med presslynger, der fremstilles af Novopress, og som Novopress sammen med systemleverandøren har godkendt som egnet. Hvis De er usikker på, om Deres pressemaskine er egnet til det foreliggende presseværktøj, bedes De venligst kontakte systemleverandøren.

Maskinen og presslyngerne er udelukkende beregnet til presning af rør og fittings, som er beregnet til presslyngerne.

En anden eller afvigende anvendelse er i strid med anvendelsesformålet.

Alt arbejde med dette værktøj, der ikke følger anvisningerne for formålsbestemt anvendelse, kan føre til skader på maskinen, tilbehøret og rørledningen. Dette kan føre til utætheder og/eller kvæstelser.

For skader:

- opstået ved brug af uegnede presslynger eller presslynger af andet fabrikat
- opstået ved anvendelse uden for den formålsbestemte anvendelse

hæfter Novopress ikke.

Til den formålsbestemte anvendelse hører også overholdelse af betjeningsvejledningen, overholdelse af inspektions- og servicebetingelserne, opfølgning på pressecyklusserne samt overholdelse af alle relevante sikkerhedsbestemmelser i deres aktuelle form.

## 2 Grundlæggende sikkerhedshenvisninger

Der anvendes følgende piktogrammer til markering af tekstpassager. Overhold disse henvisninger og pas meget på i disse tilfælde. Sørg for at arbejdssikkerhedshenvisningerne stilles til rådighed for andre brugere eller personalet.



	<p><b>ADVARSEL!</b> Denne information henviser til en muligvis farlig situation, der kan have død eller alvorlig legemsbeskadigelse til følge.</p>
---	--

	<p><b>FORSIGTIG!</b> Denne information henviser til en muligvis farlig situation, der kan føre til ubetydelige eller lette skader og/eller materielle skader.</p>
---	---

	<p><b>Information</b> Denne information vises i forbindelse med beskrivelsen af en funktion eller et betjeningsforløb.</p>
---	--

**Læs betjeningsvejledningen omhyggeligt!**

**Overhold de vedlagte sikkerhedshenvisninger!**

 	<p><b>ADVARSEL!</b> <b>Læs alle sikkerhedshenvisninger samt øvrige anvisninger.</b></p> <p>Overholdes nedenstående henvisninger ikke korrekt, kan det forårsage stød, brand og/eller alvorlige kvæstelser.</p> <p>Derfor:</p> <ul style="list-style-type: none"> <li>– Opbevar alle sikkerhedsinstruktioner og anvisninger til fremover.</li> </ul>
---	---



**ADVARSEL!**

**Fare for kvæstelser på grund af omkringflyvende fragmenter.**

Ved fejlagtig anvendelse eller brug af slidte eller beskadiget presseværktøj og presseapparater er der risiko for skader på grund af brudstykker, der flyver væk.

Derfor:

- Presseværktøj og presseapparater må kun anvendes af faguddannet personale.
- Service og serviceintervaller skal altid overholdes.
- Før brug skal presseværktøj og presseapparater kontrolleres for revner og andre tegn på slitage.
- Før brug skal presseværktøj og presseapparater kontrolleres for revner og andre tegn på slitage.
- Presseværktøj og presseapparater må kun anvendes i teknisk upåklagelig tilstand.
- Efter forkert anvendelse må presseværktøj og presseapparat ikke længere anvendes og skal kontrolleres af et autoriseret fagværksted.



**FORSIGTIG!**

**Beskadigelser og fejlfunktioner ved ukorrekt omgang med presseværktøjet og presseapparatet.**

Derfor:



- Udskift slidt presseværktøj
- Ved transport og opbevaring anvendes en transportkasse, og presseværktøj og presseapparat skal opbevares i et tørt lokale.
- Kontroller straks skader på et autoriseret værksted
- Overhold sikkerhedshenvisningerne for de anvendte rengørings- og korrosionsbeskyttelsesmidler



**Information!**

Tag forarbejdnings- og montageanvisningerne til fittings og rør ud af systemleverandørens dokumenter.

### 3 Symboler på maskinen

Symbol	Betydning
	Advarsel: Fare for kvæstelser ved klemning!
	Servicemærkat, angiver næste serviceeftersyn
	Advarsel mod omkringflyvende fragmenter

### 4 Leveringsomfang

Standardudstyrets leveringsomfang indeholder:

- Pressemaskine ACO401 inkl. betjeningsvejledning
- Presslynge i separat transportkuffert
- Akku 18V
- Oplader inkl. betjeningsvejledning
- Sikkerhedshenvisninger
- EF-overensstemmelseserklæring
- Transportkuffert

Yderligere tilbehør kan tilføjes efter ønske. Få oplyst omfanget hos systemleverandøren.



## 5 Tekniske data

### ACO401

Maskine	ACO401
Mærkespænding:	18 V DC
Nominel kraft:	100 kN
Højde:	280 mm
Længde:	660 mm
Bredde:	105 mm
Nettovægt:	13,0 kg uden akku
Lydeffektniveau maks.	91 db(A)
Lydtryksniveau ved brugerens øre:	80 db(A)
Vibrationsværdi:	<2,5 m/s <sup>2</sup> 2)
Beskyttelsesklasse:	IP20
Temperaturområde under drift:	-10°C til +50°C

1) Målesikkerhed 3 db(A)

2) Målesikkerhed 1,5 m/s<sup>2</sup>



Bær høreværn.

Den anførte svingningsemissionsværdi blev målt iht. normeret metode og kan anvendes ved en sammenligning med et andet apparat.

Den anførte svingningsemissionsværdi kan også anvendes til et indledende skøn over en afbrydelse.

**NB:** Der kan være en forskel i svingningsemissionsværdien for det reelle apparatbrug og den anførte værdi, afhængigt af, hvordan apparatet anvendes. Det kan være nødvendigt at fastlægge sikkerhedsforanstaltninger for betjeningspersonalet, afhængigt af de reelle anvendelsesbetingelser (afbrudt drift).

### Batteri

Spænding:	18 V DC. (lithium-ioner)
Kapacitet:	3,0 Ah
Højde:	75 mm
Længde:	120 mm
Bredde:	75 mm
Vægt:	0,68 kg
Temperaturområde under drift:	-10°C til +50°C

	<p><b>Information!</b></p> <p><b>Batterierne er ikke opladet fra fabrikken.</b></p> <p>Derfor:</p> <ul style="list-style-type: none"><li>– Batterierne skal oplades inden ibrugtagning.</li></ul>
---	---

### Oplader

Funktionsmåde og betjening af oplader og batterier fremgår af vedlagte betjeningsvejledning for opladeren.

## 6 Kort beskrivelse af pressemaskinen (figur 1)

Pressemaskinen ACO401 består af presseværktøj (1) og en fastmonteret mellembakke (2). Hovedet med mellembakken kan drejes 180 grader. Indstilling af hovedet er kun mulig inden presning. Under presning kan hovedet ikke drejes. Ved presning holdes maskinen vha. håndtaget (3) og mellembakkens støttegreb (4)

### 6.1 Presseautomatik

Maskinen har en presseautomatik. Denne sikrer hele tiden en gennemført presning. Presseautomatikken slås af sikkerhedsgrunde først til, når presningen er begyndt, dvs. når formningen af fittings begynder. Efter udløsning af presseautomatikken slukker den grønne LED lampe (5), og presseprocessen forløber automatisk. Nu kan presningen kun afbrydes ved at trykke på låseknappen (6) og holde denne nede. Efter endt presning slukkes motoren automatisk, og den grønne LED lampe lyser igen.

Slippes startknappen (7), inden presseautomatikken sætter i gang, kører stemplet i pressemaskinen tilbage til udgangspositionen. Presningen bliver ikke gennemført. Presseprocessen skal igen udløses.

### 6.2 Låseknop

I en nødsituation kan presseprocessen altid afbrydes ved at trykke på låseknappen (6) og holde den nede. Stemplet i pressemaskinen kører herved tilbage til udgangspositionen.

### 6.3 Akku

#### 6.3.1 Udtagning af batteri (figur 2)

Tryk begge låseknapper på batteriet ind (1) og træk herefter batteriet ud (2).

#### 6.3.2 Isæt batteri (figur 3)

Skub som vist batteriet ind i maskinen, indtil batteriet falder i hak.

### 6.3.3 Batteriets opladningsniveau

Ved tryk på knappen (B) vises batteriets opladningsniveau. Antallet af lysende LED pærer angiver opladningsniveauet.

Befinder batteriet sig i maskinen, når opladningsniveauet undersøges, skal den sidste presning være foretaget for mindst 1 minut siden. Ellers er målingen unøjagtig.

## 6.4 Pressemaskine og batteri

	<p><b>Information</b></p> <p><b>Pressemaskinen ACO401 må kun anvendes med 3,0Ah 18V Li-Ion batteri. 18V batteriet må kun anvendes i pressemaskiner beregnet hertil.</b></p>
---	---

**Når pressemaskinen ikke anvendes i et stykke tid, eller når batterierne skal skiftes:**

Anvendes pressemaskinen ikke i ca. 1 time, eller er batteriet netop blevet skiftet, aktiverer maskinen SLEEP funktionen. Her lyser ingen LED. Start pressemaskinen ved at benytte startknappen.

**Når pressemaskinens batteri er afladet:**

Kontroller før presning, om batteriet er tilstrækkeligt opladet til at kunne afslutte presningen. Er dette ikke tilfældet, starter maskinen ikke. Den grønne LED blinker.

Blinker den grønne LED efter en presning, er denne presning udført korrekt. Dog skal batteriet oplades inden næste presning.

## 7 Ibrugtagning og drift

	<p><b>FORSIGTIG!</b></p> <p><b>Fare for klemning af fingre ved betjening af maskinen uden presslynge. (figur 4a)</b></p> <p>Når pressemaskinen ikke er forsynet med en presslynge, kan fingre komme ned i fareområdet. Når maskinen startes, kan fingrene blive mast.</p> <p>Derfor:</p> <ul style="list-style-type: none"> <li>– Maskinen må ikke anvendes uden presslynge.</li> <li>– Placer ikke fingre i fareområdet.</li> </ul>
---	--

	<p><b>Information!</b></p> <p><b>Pressemaskinen ACO 401 er ikke beregnet for kontinuerlig drift. Efter ca. 15-20 presninger i træk skal maskinen have en kort pause på mindst 15 minutter, så den kan køle af.</b></p>
---	--

**DA 7.1 LED lampens indikationer**

LED-display	Tilstand eller årsag	Foranstaltning
Grøn LED lyser	Klar til drift	
Grøn LED slukket (presseproces er i gang)	Presseautomatikken er tændt; maskinen slutter automatisk presseprocessen.	
Grøn LED blinker	Batteriniveauet er for lavt!	Oplad batteriet eller udskift det.
Rød LED blinker	Maskinen er uden for temperaturområdet	Maskinen fungerer kun inden for temperaturintervallet -10 til +50°C. <ul style="list-style-type: none"> <li>• Er det for koldt, skal maskinen placeres i varmere omgivelser.</li> <li>• Er maskinen for varm, skal den afkøles vha. pause.</li> </ul>
Rød LED lyser	Maskinfejl	Tryk på startknappen. Hvis maskinen ikke tændes, er den defekt. Send maskinen ind til et fagværksted. <b>OBS!</b> Presningen blev eventuelt ikke fuldført. Undersøg dette og gentag processen hvis nødvendigt.
Rød og grøn LED blinker skiftevis	Tid til serviceeftersyn	Pressemaskinen skal inden for de næste 100 presninger til service.

**7.2 Presslyngens udgangsposition (figur 5)**

Presslyngen skal se ud som vist (oval form), før den placeres på en fitting. Efter åbning og fjernelse af presslyngen på en fitting, skal presslyngen ligeledes se ud som vist.

	<p><b>Information!</b></p> <p>For at sikre at presbakkerne fungerer korrekt, skal glidesegmenterne være bevægelige. Glidesegmenterne trykker sig med fjedre altid tilbage i den rigtige udgangsposition.</p> <p>Sørg for, at markeringerne (M) på skålen (C) med kanterne glidesegmenternes (D) danner en linje, når presbakken er i udgangspositionen. (billede 5)</p> <p>Er dette ikke tilfældet, skal presbakken repareres.</p>
---	--

### 7.3 Lukning af slyngen (figur 6+7)

- Ved let tryk på den ydre ende af skålen, springer skålen indad. (figur 6)
- Linien (A) skal ligge til samme niveau som kanten (B)., når presslyngen er placeret rigtigt. (billede 7)



**FORSIGTIG!**

**Fare for brud på presslyngen ved forkert placering**

Er presslyngen placeret forkert på fittingen, kan presslyngen beskadiges.

Derfor:

- Linien (A) skal ligge til samme niveau som kanten (B). (billede 7)
- Er dette ikke tilfældet, tages presslyngen af og placeres igen.

### 7.4 Åbning af slyngen (figur 8+9)



Til åbning af presslyngen kan begge ydre skåle, som beskrevet herefter, enten enkeltvis eller sammen svinges væk fra rørledningen.

Prøv først med en hånd på håndtaget, før der prøves med begge hænder.

Åbnes siderne ikke samtidigt men enkeltvis, skal presslyngen fastholdes ved åbning af den anden side, så den ikke falder ned.

- Ved åbning af presslyngen skal disse to trin gennemføres: (figur 8)
  - Løftestangen (10) trykkes og holdes mod det markerede sted i rørets retning.
  - Skålen (11) griber fat i på det markerede sted nedefra og svinger væk fra røret.
- Når et bestemt punkt er nået, springer skålen selv ind i slutpositionen og falder i hak.
- Åbn presslyngen ved at trække begge skåle så meget fra hinanden, at presslyngen kan fjernes fra presfittingen. (figur 9)

## 7.5 Presning

	<p><b>ADVARSEL!</b>  <b>Fare for kvæstelser på grund af omkringflyvende fragmenter</b></p> <p>Ved fejlagtig anvendelse eller brug af slidt eller beskadiget presseværktøj er der fare for kvæstelser på grund af omkringflyvende fragmenter.</p> <p>Derfor:</p> <ul style="list-style-type: none"> <li>– Kontroller at presfittingernes nominelle bredde svarer til presseværktøjets nominelle bredde.</li> <li>– Sørg for, at der ikke er snavs, spåner osv. mellem presseværktøj og presfitting.</li> <li>– Presseværktøj må ikke klemme sig fast på presfittingen.</li> <li>– Efter forkert anvendelse må presseværktøjet ikke længere anvendes og skal kontrolleres af et autoriseret fagværksted.</li> </ul>
	<p><b>ADVARSEL!</b>  <b>Fare for kvæstelser på grund af omkringflyvende fragmenter</b></p> <p>I forbindelse med materialetræthed kan det føre til brud på presseværktøjet.</p> <p>Presseværktøj er sliddele.</p> <p>Ved hyppig presning opstår der materialetræthed. Presseværktøj, der er slidt på grund af materialetræthed eller på anden måde beskadiget, kan endda gå i stykker ved formålsbestemt anvendelse; herved er der fare for kvæstelser på grund af omkringflyvende fragmenter. Faren for brud forøges væsentligt ved ikke formålsbestemt anvendelse.</p> <p>Derfor:</p> <ul style="list-style-type: none"> <li>– Før brug skal presseværktøjet kontrolleres for revner og andre tegn på slitage.</li> <li>– Presseværktøj med materialerevner eller andre tegn på slitage skal straks kasseres og ikke anvendes mere.</li> <li>– Presseværktøj må kun anvendes i teknisk upåklagelig stand</li> </ul>
	<p><b>FORSIGTIG!</b>  <b>Fare for kvæstelser ved klemning!</b></p> <p>Der er fare for at fingre og hænder klemmes.</p> <p>Derfor:</p> <ul style="list-style-type: none"> <li>– Ingen legemsdele eller fremmedlegemer mellem løftestængerne på den fastmonterede mellembakke, mens presningen udføres.</li> <li>– Hold ikke fast om mellembakkens løftestænger under presningen med hænderne. Benyt i stedet støttegrebet (4) (figur 1)</li> </ul>

	<p><b>FORSIGTIG!</b>  <b>Placer ikke fingre i fareområdet, når mellembakken er lukket. (figur 4a)</b></p> <p>Fingrene kan blive mast.</p> <p>Derfor:</p> <ul style="list-style-type: none"> <li>– Lad mellembakken forblive åbnet. (figur 4b)</li> </ul>
---	--

	<p><b>Information!</b></p> <p>For at sikre at presbakkerne fungerer korrekt, skal glidesegmenterne være bevægelige.          Glidesegmenterne trykker sig med fjedre altid tilbage i den rigtige udgangsposition.</p> <p>Sørg for, at markeringerne (M) på skålen (C) med kanterne glidesegmenternes (D) danner en linje, når presbakken er i udgangspositionen. (billede 5)</p> <p>Er dette ikke tilfældet, skal presbakken repareres.</p>
---	---

1. Kontroller om presfittingsernes nominelle bredde svarer til presslyngens nominelle bredde.

	<p><b>Information!</b></p> <p>Følg systemleverandørens henvisninger vedrørende påsætning af preslyngen på presfittingen.</p>
--	--

	<p><b>FORSIGTIG!</b>  <b>Fare for brud på presslyngen ved forkert placering</b></p> <p>Er presslyngen placeret forkert på fittingen, kan presslyngen beskadiges.</p> <p>Derfor:</p> <ul style="list-style-type: none"> <li>– Linien (A) skal ligge til samme niveau som kanten (B). (billede 7)</li> <li>– Er dette ikke tilfældet, tages presslyngen af og placeres igen.</li> </ul>
---	---

2. De ydre skåle på presslyngen svinges så langt som muligt udad, hvorefter presslyngen placeres på presfittingen.
3. Luk presslyngen. (figur 6)
4. Åbn mellembakken helt ved hjælp af støttegrebet.

	<p><b>ADVARSEL!</b>  <b>Fare for kvæstelser på grund af omkringflyvende fragmenter</b></p> <p>Ved forkert placering af mellembakken på presslyngen kan dette føre til brud på mellembakken og presslyngen.</p> <p>Derfor:</p> <ul style="list-style-type: none"> <li>– Klørerne (21) på mellembakken skal gribe fast om boltene (22) på presslyngen. (figur 11,12 + 13)</li> </ul>
---	--

5. Mellembakken sættes på presslyngen på følgende måde:  
Klørerne (21) på mellembakken skubbes så langt som muligt ind i noterne (24) på presslyngen. (figur 10)
6. Luk mellembakken ved hjælp af støttegrebet.

**Information!**

**Efter endt presning skal det sikres, at der ikke er en spalte mellem segmenterne ved presslyngen.**

7. Tryk på startknappen og hold den nede for at starte.
8. Åbn mellembakken efter endt presning ved brug af støttegrebet og løsn den fra presslyngen.
9. Åbn presslyngen og tag den af.

## 8 Efterpresning

En efterpresning er altid nødvendig, når en presning fuldføres. Se efter i systemleverandørens instruktioner om efterpresning er tilladt. Er dette tilfældet, er der i forbindelse med presningen forholdsregler, der skal tages hensyn til.

**ADVARSEL!**

**Fare for kvæstelser ved knæk på mellembakken og beskadigede bolte på presslyngen.**

Ved forkert håndtering og ændring af pressemaskinens placering, kan klørerne før og under efterpresningen ikke gribe korrekt om boltene. Spidsen på klørerne kan presse direkte på boltene. Derved kan klørerne og boltene brække, og fragmenterne kan flyve væk.

Derfor:

- Efter placering på presslyngen presses mellembakkens løftestang så meget som muligt sammen ved hjælp af støttegrebet. (figur 12)
- Sørg for, at mellembakkens klør altid griber omkring boltene på presslyngen under hele efterpresningen. (figur 11)



## 9 Rengøring, service og reparation (figur 13, 14, 15)

DA



### **FORSIGTIG!**

**Fare for kvæstelser ved rengøring eller vedligeholdelse ved utilsigtet brug af startknappen.**

Derfor:

- Læs sikkerhedshenvisningerne inden rengøring eller vedligeholdelse og tag altid batteriet ud.

### **Serviceadresser**

Novopress GmbH & Co. KG  
Scharnhorststr. 1  
41460 Neuss  
Tyskland

Adresserne på autoriserede fagværksteder oplyses hos Novopress eller findes på [www.novopress.de](http://www.novopress.de).

### **Serviceintervaller**

Reparationer og vedligeholdelsesarbejder må kun udføres af Novopress eller af autoriserede NOVOPRESS værksteder.



### **Information!**

Næste service er angivet på pressemaskinen og presbakken. Denne service skal udføres mindst en gang om året. Ved mere end 2500 presninger om året, skal service udføres senest efter disse 2500 presninger. 100 presninger før serviceintervallet er opnået, vises dette med LED lampen (se kapitel 7.1 LED lampens indikationer)

### **Regelmæssigt (før anvendelse, ved arbejdsdagens begyndelse) eller ved tilsmudsning . (figur 13)**

- Presslynge, mellembakke og maskine undersøges for ydre mangler som f.eks. skader, ridser og andre tegn på slitage. Er der mangler, må maskinen ikke anvendes, men skal ombyttes eller indleveres til et autoriseret værksted.
- Rengør presslyngen med trykluft.
- Smør boltene på mellembakken.
- Sprøjt hele mellembakken med et smøremiddel.
- Fjern aflejringer i pressekonturen (K).
- Rengør pressekonturen (K) på presslyngen.
- Påfør smøremiddel på hele pressekonturen (K).
- Kontroller at følgende går let: Glidesegmenter (C) og skåle (D).

Anbefalede smøremidler:

- vedlagt olie
- olie indeholdende MoS<sub>2</sub>

Efter hver 50 presninger:

Leddene (G) på presslyngen sprøjtes med smøremiddel.

Sprøjt smøremiddel mellem glideselementerne (C) og skålene (D).

#### **Halvårligt**

Maskinen skal undersøges af en fagmand eller på et Novopress værksted.

#### **Årligt**

Kontroller og få serviceret klemapparatet hos Novopress eller i et Novopress-værksted.

## 10 Bortskaffelse



### **FORSIGTIG!**

**Udgør fare for grundvandet**

**Apparatet indeholder hydraulisk olie.**

Hydraulikolie udgør en fare for grundvandet.  
Ukontrolleret udslip eller ukorrekt bortskaffelse er strafbart.

Derfor:

- Bortskaf maskinen under hensyn til miljøet.

Følg anvisningerne i den medfølgende brugsvejledning til opladeren ved bortskaffelse af batterier og oplader.

Produktet må ikke bortskaffes sammen med det almindelige affald.

Det anbefales, at bortskaffelsen udføres af et autoriseret firma.

Alternativt kan brugte apparat leveres direkte tilbage til Novopress (eller en fagværksted) med henblik på sagkyndig bortskaffelse.

## 11 Reklamation og garanti

Novopress yder på alle deres pressemaskiner og -værktøj den fulde lovpligtige reklamerationsret på 24 måneder. Reklamerationsperioden begynder altid på tidspunktet for leveringen og skal i tvivlstilfælde dokumenteres med købskvitteringen.

Inden for denne periode omfatter reklamerationsretten udbedring af samtlige opståede skader eller mangler på disse værktøjer, som skyldes materiale- eller produktionsfejl.

Uden for reklamerationsretten er:

- Skader opstået som følge af ukorrekt anvendelse eller mangelfuld vedligeholdelse.
- Skader opstået som følge af anvendelse af produkter, som ikke er godkendt af Novopress til deres presseværktøjer.
- Skader opstået som følge af presning af uegnede rør eller fittings.

På sliddele yder Novopress kun reklamerationsret under den forventede levetid.

Ydelser relateret til reklamerationsretten skal ikke betales. Dog skal brugeren selv afholde omkostningerne ved fremsendelse og returnering.

Reklamationer godkendes ikke, hvis maskinen sendes demonteret til Novopress eller et Novopress værksted.

En reparation eller ombytning af maskinen i reklamerationsperioden forlænger ikke reklamerationsperioden. Reparation eller ombytning sker kun med næsten nye dele, hvis funktion modsvarer de gamle dele. Hver defekt og derfor udskiftet del er producentens ejendom.

### **Udvidet garanti efter udløb af den lovmæssige reklamerationsperiode**

Vi garanterer frivilligt for tiden efter den lovmæssige reklamerationsperiode med følgende udvidet garanti:

#### **1 års udvidet garanti på nye mellembakker og presslynger**

Novopress yder en udvidet garanti på et år på alle nye pressemaskiner, mellembakker og presslynger, hvis de som minimum hver 12. måned har været til service hos Novopress eller på et autoriseret Novopress værksted. Service bliver faktureret brugeren. Omkostningerne hertil kan oplyses af Novopress eller et Novopress værksted.

#### **Reklamerationsret på reparationer**

Efter reklamerationsperiodens udløb på nye produkter og i tilfælde af en herefter nødvendig reparation, yder Novopress følgende reklamerationsret på reparationen og reservedele:

- 6 måneders reklamerationsret på udskiftede reservedele.
- 12 måneders reklamerationsret på udskiftede moduler.
- 12 måneders reklamerationsret på udskiftede pressemaskiner.

**DA 12 EF-overensstemmelseserklæring**

EF-overensstemmelseserklæring og liste over de overholdte direktiver og anvendte normer: se tillæg EF-overensstemmelseserklæring.

I

EL Ελληνικά

**Μετάφραση των πρωτότυπων οδηγιών λειτουργίας**

**Περιεχόμενα**

1	Προβλεπόμενη χρήση.....	177
2	Βασικές υποδείξεις ασφαλείας.....	178
3	Σύμβολα στο εργαλείο .....	180
4	Πλαίσιο παράδοσης.....	180
5	Τεχνικά στοιχεία .....	181
6	Συνοπτική περιγραφή της συσκευής συμπίεσης (εικόνα 1).....	182
7	Έναρξη λειτουργίας και χρήση.....	183
8	Συμπληρωματική συμπίεση.....	189
9	Καθαρισμός, συντήρηση, επισκευή (εικόνα 13, 14, 15) .....	189
10	Απόρριψη.....	191
11	Εγγύηση.....	191
12	Δήλωση συμμόρφωσης Ε.Ε. ....	192

## 1 Προβλεπόμενη χρήση

Οι συσκευές συμπίεσης προορίζονται αποκλειστικά και μόνο για χρήση σε θηλιές συμπίεσης που κατασκευάζονται από τη Novopress, ή έχουν πιστοποιηθεί ως κατάλληλες από τη Novopress σε συμφωνία με τον κατασκευαστή του συστήματος. Εάν υπάρχουν αβεβαιότητες σχετικά με την καταλληλότητα των συσκευών συμπίεσης για τα συγκεκριμένα εργαλεία συμπίεσης απευθυνθείτε στον προμηθευτή του συστήματος.

Οι συσκευές και οι θηλιές συμπίεσης χρησιμοποιούνται αποκλειστικά και μόνο για τη συμπίεση σωλήνων και μπουφών, για τα οποία προβλέπονται αποκλειστικά οι αντίστοιχες θηλιές συμπίεσης.

Μία διαφορετική ή τροποποιημένη χρήση δεν θεωρείται προβλεπόμενη.

Όλες οι εργασίες μ' αυτό το εργαλείο που δεν ανταποκρίνονται στην προβλεπόμενη χρήση, μπορεί να οδηγήσουν σε φθορές στη συσκευή συμπίεσης, τον πρόσθετο εξοπλισμό και το σωλήνα. Οι συνέπειες μπορεί να είναι διαρροές ή/και τραυματισμοί.

Για τις ζημιές

- από τη χρήση ακατάλληλων θηλιών συμπίεσης ή θηλιών συμπίεσης άλλων κατασκευαστών ή
- από εφαρμογές που δεν περιλαμβάνονται στο πλαίσιο των προβλεπόμενων χρήσεων,

η Novopress δεν φέρει καμία ευθύνη.

Στο πλαίσιο της προβλεπόμενης χρήσης περιλαμβάνεται και η τήρηση των οδηγιών λειτουργίας, η τήρηση των προϋποθέσεων επιθεώρησης και συντήρησης, η τήρηση των κύκλων συμπίεσης καθώς και η τήρηση όλων των υποδείξεων ασφαλείας στη νεότερη ισχύουσα έκδοσή τους.

**EL 2 Βασικές υποδείξεις ασφαλείας**

Για την επισήμανση αποσπασμάτων κειμένου χρησιμοποιούνται διάφορα σύμβολα ως εξής. Ακολουθήστε τις υποδείξεις και συμπεριφερθείτε σ' αυτές τις περιπτώσεις με ιδιαίτερη προσοχή. Παραδώστε όλες τις υποδείξεις ασφαλείας για τις εργασίες και στους άλλους χρήστες ή το εξειδικευμένο προσωπικό!



	<p><b>ΠΡΟΕΙΔΟΠΟΙΗΣΗ!</b></p> <p>Αυτές οι πληροφορίες επισημαίνουν μία πιθανή επικίνδυνη κατάσταση, η οποία μπορεί να οδηγήσει σε θάνατο ή σοβαρούς τραυματισμούς.</p>
---	---

	<p><b>ΠΡΟΣΟΧΗ!</b></p> <p>Αυτές οι πληροφορίες επισημαίνουν μία πιθανή επικίνδυνη κατάσταση, η οποία μπορεί να οδηγήσει σε ελαφρούς τραυματισμούς ή/και υλικές ζημιές.</p>
---	--

	<p><b>Πληροφορία!</b></p> <p>Αυτή η πληροφορία σχετίζεται άμεσα με την περιγραφή μίας λειτουργίας ή μίας διαδικασίας χειρισμού.</p>
---	---

**Διαβάστε προσεκτικά τις οδηγίες λειτουργίας!**

**Ακολουθήστε τις συνημμένες υποδείξεις ασφαλείας!**

 	<p><b>ΠΡΟΕΙΔΟΠΟΙΗΣΗ!</b></p> <p><b>Διαβάστε όλες τις υποδείξεις ασφαλείας και τις οδηγίες.</b></p> <p>Η μη τήρηση των οδηγιών και των υποδείξεων ενδέχεται να προκαλέσει ηλεκτροπληξία, πυρκαγιά ή/και σοβαρούς τραυματισμούς.</p> <p>Για το λόγο αυτό:</p> <ul style="list-style-type: none"> <li>– Φυλάξτε όλες τις υποδείξεις ασφαλείας και τις οδηγίες για μελλοντική χρήση.</li> </ul>
---	---



**ΠΡΟΕΙΔΟΠΟΙΗΣΗ!**

**Κίνδυνος τραυματισμού από εκσφενδονιζόμενα θραύσματα**

Στη λανθασμένη εφαρμογή ή τη χρήση ελαττωματικών ή φθαρμένων εργαλείων συμπίεσης και μηχανημάτων πίεσης μπορεί να προκύψουν κίνδυνοι τραυματισμών από τα εκσφενδονιζόμενα θραύσματα.

Για το λόγο αυτό:

- Τα εργαλεία συμπίεσης και τα μηχανήματα πίεσης επιτρέπεται να χρησιμοποιούνται μόνο από ειδικευμένο προσωπικό.
- Τηρείτε οπωσδήποτε τη συντήρηση και τα ενδιάμεσα διαστήματα συντήρησης.
- Ελέγχετε πριν από κάθε χρήση τα εργαλεία συμπίεσης και τα μηχανήματα πίεσης για τυχόν ρωγμές και σημάδια φθοράς.
- Ξεχωρίστε και μη χρησιμοποιείτε τα εργαλεία συμπίεσης και τα μηχανήματα πίεσης που φέρουν ρωγμές στο υλικό ή άλλα σημάδια φθοράς.
- Χρησιμοποιήστε τα εργαλεία συμπίεσης και τα μηχανήματα πίεσης μόνο εάν είναι σε άριστη κατάσταση.
- Μη χρησιμοποιείτε το εργαλείο συμπίεσης και το μηχάνημα πίεσης εάν το έχετε χρησιμοποιήσει με λανθασμένο τρόπο και δεν το ελέγξει προηγουμένως ένα εξουσιοδοτημένο συνεργείο.



**ΠΡΟΣΟΧΗ!**

**Φθορές και λανθασμένη λειτουργία του εργαλείου συμπίεσης και του μηχανήματος πίεσης σε περίπτωση μη προβλεπόμενης χρήσης του**

Για το λόγο αυτό:



- Αντικαταστήστε τα φθαρμένα εργαλεία συμπίεσης.
- Για τη μεταφορά και την αποθήκευση χρησιμοποιήστε βαλίτσες μεταφοράς, φυλάξτε τα εργαλεία συμπίεσης και τα μηχανήματα πίεσης σε έναν στεγνό χώρο.
- Ζητήστε αμέσως από ένα εξουσιοδοτημένο συνεργείο της Novopress να ελέγξει τις φθορές.
- Λάβετε υπόψη σας τις υποδείξεις ασφαλείας των καθαριστικών και των αντιδιαβρωτικών που χρησιμοποιείτε.



**Πληροφορία!**

Οι υποδείξεις εργασίας και τοποθέτησης για μούφες ή σωλήνες περιέχονται στα έγγραφα του κατασκευαστή του συστήματος.

### 3 Σύμβολα στο εργαλείο

Σύμβολο	Σημασία
	Προειδοποίηση: Κίνδυνος σύνθλιψης
	Αυτοκόλλητο συντήρησης στο οποίο αναγράφεται η επόμενη συντήρηση.
	Προειδοποίηση για εκσφενδονιζόμενα θραύσματα

### 4 Πλαίσιο παράδοσης

Στο πλαίσιο παράδοσης του βασικού εξοπλισμού περιλαμβάνονται:

- Εργαλείο συμπίεσης ACO401 με οδηγίες λειτουργίας
- Θηλιά συμπίεσης σε χωριστή βαλίτσα μεταφοράς
- Μπαταρία 18V
- Φορτιστής και οδηγίες χρήσης
- Υποδείξεις ασφαλείας
- Δήλωση συμμόρφωσης E.E.
- Βαλίτσα μεταφοράς

Προαιρετικά διατίθεται και πρόσθετος εξοπλισμός. Ζητήστε από τον προμηθευτή του συστήματος το σχετικό πρόγραμμα.



## 5 Τεχνικά στοιχεία

### ACO401

<b>Εργαλείο:</b>	<b>ACO401</b>
Ονομαστική τάση:	18 V d.c.
Ονομαστική δύναμη:	100 kN
Ύψος:	280 mm
Μήκος:	660 mm
Πλάτος:	105 mm
Βάρος καθαρό:	13,0 kg χωρίς μπαταρία
Στάθμη μέγ. ηχητικής απόδοσης	91 db(A) <sup>1)</sup>
Στάθμη ηχητικής πίεσης στο αυτί του χειριστή:	80 db(A) <sup>1)</sup>
Τιμή δονήσεων:	<2,5 m/s <sup>2</sup> <sup>2)</sup>
Βαθμός προστασίας:	IP20
Περιοχή θερμοκρασίας κατά τη λειτουργία:	-10°C έως +50°C

1) Απόκλιση μέτρησης 3 db(A)

2) Απόκλιση μέτρησης 1,5 m/s<sup>2</sup>



Φορέστε ωτοασπίδες.

Η αναφερόμενη τιμή ταλαντώσεων μετρήθηκε με μία τυποποιημένη μέθοδο ελέγχου και μπορεί να χρησιμοποιηθεί στη σύγκριση με μία άλλη συσκευή.

Η αναφερόμενη τιμή ταλαντώσεων μπορεί να χρησιμοποιηθεί και για την προκαταρκτική εκτίμηση της έκθεσης στην ταλάντωση.

**Προσοχή:** Η τιμή ταλαντώσεων κατά τη χρήση της συσκευής μπορεί να αποκλίνει από την αναφερόμενη ονομαστική τιμή, ανάλογα με τον τρόπο χρήσης της συσκευής. Ανάλογα με τις πραγματικές συνθήκες χρήσης (έκθεση) μπορεί να απαιτείται η λήψη μέτρων για την προστασία του χειριστή.

### Μπαταρία

Τάση:	18 V d.c. (ιόντων λιθίου)
Χωρητικότητα:	3,0 Ah
Ύψος:	75 mm
Μήκος:	120 mm
Πλάτος:	75 mm
Βάρος:	0,68 kg
Περιοχή θερμοκρασίας κατά τη λειτουργία:	-10°C έως +50°C

	<p><b>Πληροφορία!</b>  <b>Οι μπαταρίες δεν έχουν φορτιστεί από τον κατασκευαστή.</b></p> <p>Για το λόγο αυτό:</p> <ul style="list-style-type: none"> <li>– Φορτίστε τις μπαταρίες πριν από την έναρξη της λειτουργίας.</li> </ul>
---	---

### Φορτιστής

Ο τρόπος λειτουργίας και ο χειρισμός του φορτιστή και των μπαταριών αναφέρονται στις οδηγίες λειτουργίας του φορτιστή.

## 6 Συνοπτική περιγραφή της συσκευής συμπίεσης (εικόνα 1)

Το εργαλείο συμπίεσης ACO401 αποτελείται από το εργαλείο συμπίεσης (1) και μία σταθερά τοποθετημένη ενδιάμεση σιαγόνα (2). Η κεφαλή με την ενδιάμεση σιαγόνα μπορεί να περιστραφεί κατά 180°. Η ρύθμιση της κεφαλής μπορεί να γίνει μόνο πριν από τη συμπίεση. Κατά τη διαδικασία της συμπίεσης η κεφαλή δεν μπορεί να περιστραφεί. Για τη συμπίεση κρατήστε το εργαλείο από τη χειρολαβή (3) και από τη λαβή (4) της ενδιάμεσης σιαγόνας.

### 6.1 Αυτόματος μηχανισμός συμπίεσης

Η συσκευή διαθέτει έναν αυτόματο μηχανισμό συμπίεσης. Αυτός ο μηχανισμός εξασφαλίζει την πλήρη και ολοκληρωμένη συμπίεση. Για λόγους ασφαλείας, ο αυτόματος μηχανισμός συμπίεσης ενεργοποιείται αφού πρώτα ξεκινήσει η συμπίεση, δηλαδή μετά την αρχή παραμόρφωσης της μούφας.

Μετά την ενεργοποίηση του αυτόματου μηχανισμού συμπίεσης σβήνει η πράσινη λυχνία LED (5) και η διαδικασία συμπίεσης εκτελείται αυτόματα. Τώρα η συμπίεση μπορεί να διακοπεί μόνο κρατώντας πιεσμένο το πλήκτρο απασφάλισης (6). Όταν ολοκληρωθεί η συμπίεση, ο κινητήρας τίθεται αυτόματα εκτός λειτουργίας και η πράσινη λυχνία LED ανάβει πάλι.

Εάν ο διακόπτης εκκίνησης (7) αφαιρεθεί πριν από την τοποθέτηση του αυτόματου μηχανισμού συμπίεσης, τότε το έμβολο του εργαλείου συμπίεσης επιστρέφει στην αρχική του θέση. Η συμπίεση δεν έχει πραγματοποιηθεί. Η διαδικασία συμπίεσης θα πρέπει να εκτελεστεί εκ νέου.

### 6.2 Πλήκτρο απασφάλισης

Σε περίπτωση ανάγκης η διαδικασία συμπίεσης μπορεί να διακοπεί οποιαδήποτε στιγμή κρατώντας πιεσμένο το πλήκτρο απασφάλισης (6). Το έμβολο στο εργαλείο συμπίεσης επανέρχεται στην αρχική του θέση.

### 6.3 Μπαταρία

#### 6.3.1 Αφαίρεση μπαταρίας (εικόνα 2)

Πιέστε και τα δύο πλήκτρα απασφάλισης (A) προς τα μέσα (1) και μετά τραβήξτε τη μπαταρία προς τα έξω (2).

#### 6.3.2 Τοποθέτηση μπαταρίας (εικόνα 3)

Περάστε την μπαταρία στο εργαλείο με τον τρόπο που απεικονίζεται μέχρι να κουμπώσει η μπαταρία.

### 6.3.3 Ένδειξη κατάστασης μπαταρίας

Πιέζοντας το πλήκτρο (B) εμφανίζεται η κατάσταση φόρτισης της μπαταρίας. Ο αριθμός των λυχνιών LED που έχουν ανάψει υποδηλώνει την κατάσταση φόρτισης.

Εάν κατά τον έλεγχο της κατάστασης φόρτισης η μπαταρία είναι τοποθετημένη στο εργαλείο συμπίεσης, θα πρέπει να έχει περάσει τουλάχιστον 1 λεπτό από την τελευταία συμπίεση. Διαφορετικά η ένδειξη δεν είναι ακριβής.

## 6.4 Εργαλείο συμπίεσης και μπαταρία



### Πληροφορία!

Η συσκευή συμπίεσης ACO 401 πρέπει να χρησιμοποιείται μόνο με μπαταρίες ιόντων λιθίου των 18 V. Η μπαταρία των 18 V επιτρέπεται να χρησιμοποιηθεί μόνο σε κατάλληλες συσκευές συμπίεσης.

**Συμπεριφορά της συσκευής συμπίεσης μετά από μεγάλα διαστήματα αδράνειας ή μετά από αλλαγή της μπαταρίας:**

Εάν η συσκευή συμπίεσης δεν χρησιμοποιηθεί για μία περίπου ώρα ή τοποθετηθεί μία νέα μπαταρία, περνά σε λειτουργία αναμονής (SLEEP). Δεν ανάβει καμία λυχνία LED. Για την εκκίνηση της συσκευής συμπίεσης πατήστε το πλήκτρο εκκίνησης.

**Συμπεριφορά της συσκευής συμπίεσης με εκφορτισμένη μπαταρία:**

Στην αρχή της διαδικασίας συμπίεσης ελέγχεται εάν η φόρτιση της μπαταρίας αρκεί για να ολοκληρωθεί η συμπίεση. Σε διαφορετική περίπτωση η συσκευή δεν θα ξεκινήσει. Η πράσινη λυχνία LED αναβοσβήνει.

Εάν η πράσινη λυχνία LED αναβοσβήνει μετά από μία συμπίεση, τότε αυτή η συμπίεση ολοκληρώθηκε με ασφάλεια. Η μπαταρία πρέπει να φορτιστεί πριν από την επόμενη συμπίεση.

## 7 Έναρξη λειτουργίας και χρήση



### ΠΡΟΣΟΧΗ!

**Κίνδυνος σύνθλιψης των δακτύλων από τη χρήση της συσκευής χωρίς θηλιά συμπίεσης. (εικόνα 4a)**

Εάν η συσκευή συμπίεσης δεν τοποθετηθεί σε μία θηλιά συμπίεσης, τα δάκτυλα μπορεί να βρεθούν στην περιοχή κινδύνου. Κατά την εκκίνηση της συσκευής μπορεί τραυματιστούν τα δάκτυλα.

Για το λόγο αυτό:

- Μη χρησιμοποιείτε τη συσκευή χωρίς θηλιά συμπίεσης.
- Μη βάζετε τα δάκτυλα στην επικίνδυνη περιοχή.



### Πληροφορία!

Η συσκευή συμπίεσης ACO 401 δεν είναι κατάλληλη για λειτουργία μακράς διάρκειας. Μετά από περ. 15-20 συμπίεσεις θα πρέπει να κάνετε ένα μικρό διάλειμμα διάρκειας τουλάχιστον 15 λεπτών, ώστε να κρυώσει η συσκευή.

## 7.1 Σημασία της ένδειξης LED

Ένδειξη LED	Κατάσταση ή αιτία	Αντιμετώπιση
Η πράσινη λυχνία LED ανάβει.	Ετοιμότητα λειτουργίας	
Η πράσινη λυχνία LED είναι σβηστή (η διαδικασία συμπίεσης βρίσκεται σε εξέλιξη)	Ο αυτόματος μηχανισμός συμπίεσης είναι ενεργός. Η συσκευή τερματίζει αυτόματα τη διαδικασία συμπίεσης.	
Η πράσινη λυχνία LED αναβοσβήνει.	Η φόρτιση της μπαταρίας είναι ανεπαρκής!	Φορτίστε ή αντικαταστήστε τη μπαταρία.
Η κόκκινη λυχνία LED αναβοσβήνει.	Η συσκευή βρίσκεται εκτός της περιοχής θερμοκρασίας	<p>Η συσκευή λειτουργεί μόνο εντός της περιοχής θερμοκρασίας από -10 ως +50°C.</p> <ul style="list-style-type: none"> <li>Εάν η θερμοκρασία του περιβάλλοντος είναι πολύ χαμηλή, η συσκευή θα πρέπει να μεταφερθεί σε ένα θερμότερο περιβάλλον.</li> <li>Εάν η συσκευή είναι πολύ θερμή, θα πρέπει να διακόψετε για λίγο την εργασία.</li> </ul>
Η κόκκινη λυχνία LED ανάβει.	Σφάλμα συσκευής	<p>Πιέστε το διακόπτη εκκίνησης. Εάν αυτό δεν φέρει αποτέλεσμα, τότε η συσκευή συμπίεσης παρουσιάζει βλάβη. Στείλτε τη συσκευή σε ένα εξειδικευμένο συνεργείο.</p> <p><b>ΥΠΟΔΕΙΞΗ!</b> Πιθανώς η συμπίεση δεν τερματίστηκε σωστά. Ελέγξτε και, αν χρειαστεί, επαναλάβετε τη διαδικασία.</p>
Η κόκκινη και η πράσινη LED αναβοσβήνουν εναλλάξ	Συμπληρώθηκε το χρονικό διάστημα συντήρησης	Παραδώστε τη συσκευή συμπίεσης για συντήρηση μέσα στις επόμενες 100 συμπίεσεις.

## 7.2 Αρχική θέση της θηλιάς συμπίεσης (εικόνα 5)

Η θηλιά συμπίεσης θα πρέπει να έχει τη μορφή που απεικονίζεται (οβάλ) πριν τοποθετηθεί σε μία μούφα. Μετά το άνοιγμα και την αφαίρεση της θηλιάς συμπίεσης από μία μούφα θα πρέπει η θηλιά να έχει τη μορφή που απεικονίζεται.



### Πληροφορία!

Για να εξασφαλίσετε την απρόσκοπτη λειτουργία των θηλιών συμπίεσης, τα στοιχεία ολίσθησης πρέπει να μπορούν να κινηθούν.

Τα στοιχεία ολίσθησης επανέρχονται στη σωστή αρχική θέση με τη βοήθεια ελατηρίων.

Προσέξτε, ώστε οι γραμμές (M) στους κάλυκες (C) με τις άκρες των στοιχείων ολίσθησης(D) να σχηματίζουν μία γραμμή όταν η θηλιά συμπίεσης βρίσκεται στην αρχική θέση. (εικόνα 5)

Σε διαφορετική περίπτωση επισκευάστε τη θηλιά συμπίεσης.

## 7.3 Κλείσιμο της θηλιάς (εικόνα 6 + 7)

- Πιέζοντας ελαφρά το εξωτερικό άκρο του κάλυκα αυτός μετακινείται προς τα μέσα. (εικόνα 6)
- η γραμμή (A) πρέπει να είναι συνεπίπεδος άκρης (B) , όταν η θηλιά συμπίεσης τοποθετείται σωστά. (εικόνα 7)



### ΠΡΟΣΟΧΗ!

#### Κίνδυνος θραύσης της θηλιάς συμπίεσης σε περίπτωση λανθασμένης τοποθέτησης

Εάν η θηλιά συμπίεσης τοποθετηθεί με λανθασμένο τρόπο επάνω στη μούφα, μπορεί να προκληθούν ζημιές στη θηλιά συμπίεσης.

Για το λόγο αυτό:

- η γραμμή (A) πρέπει να είναι συνεπίπεδος άκρης (B). (εικόνα 7)
- Σε αντίθετη περίπτωση, αφαιρέστε τη θηλιά συμπίεσης και επανατοποθετήστε την.

## EL 7.4 Άνοιγμα της θηλιάς (εικόνα 8 + 9)

Για το άνοιγμα της θηλιάς συμπίεσης μπορούν οι δύο εξωτερικοί κάλυκες να απομακρυνθούν μαζί ή χωριστά από το σωλήνα με τον τρόπο που περιγράφεται παρακάτω.

Δοκιμάστε πρώτα το χειρισμό με το ένα χέρι πριν το προσπαθήσετε και με τα δύο χέρια.

Όταν ανοίξετε τη μία πλευρά και μετά την άλλη, θα πρέπει κατά το άνοιγμα της δεύτερης πλευράς να συγκρατήσετε τη θηλιά συμπίεσης για να μην πέσει κάτω.

- Για το άνοιγμα της θηλιάς συμπίεσης θα πρέπει να πραγματοποιηθούν τα 2 παρακάτω βήματα: (εικόνα 8)
  - Πιέστε το μοχλό (10) στο μαρκαρισμένο σημείο προς την πλευρά του σωλήνα και κρατήστε τον εκεί.
  - Πιάστε τον κάλυκα (11) από κάτω στο μαρκαρισμένο σημείο και απομακρύνετε τον από το σωλήνα.
- Όταν φτάσετε σε ένα συγκεκριμένο σημείο ο κάλυκας μετακινείται από μόνος του στην τερματική θέση όπου και κουμπώνει με το χαρακτηριστικό κλικ.
- Ανοίξτε τη θηλιά συμπίεσης απομακρύνοντας τον ένα εξωτερικό κάλυκα από τον άλλο ώστε η θηλιά συμπίεσης να μπορεί να αφαιρεθεί από την πρεσαριστή μούφα. (εικόνα 9)

## 7.5 Συμπίεση

	<p><b>ΠΡΟΕΙΔΟΠΟΙΗΣΗ!</b></p> <p><b>Κίνδυνος τραυματισμού από εκσφενδονιζόμενα θραύσματα</b></p> <p>Σε περίπτωση λανθασμένης εφαρμογής των εργαλείων συμπίεσης ή χρήσης ελαττωματικών ή φθαρμένων εργαλείων συμπίεσης ενδέχεται να προκύψουν κίνδυνοι τραυματισμών από τα εκσφενδονιζόμενα θραύσματα.</p> <p>Για το λόγο αυτό:</p> <ul style="list-style-type: none"> <li>– Ελέγξτε εάν η ονομαστική διάμετρος της μούφας συμφωνεί με την ονομαστική διάμετρο του εργαλείου συμπίεσης.</li> <li>– Φροντίστε ώστε ανάμεσα στο εργαλείο συμπίεσης και τη μούφα να μην υπάρχουν γρέζια, σκόνες κλπ.</li> <li>– Μην περνάτε στραβά το εργαλείο συμπίεσης επάνω στη μούφα.</li> <li>– Μη χρησιμοποιείτε το εργαλείο συμπίεσης εάν το έχετε χρησιμοποιήσει με λανθασμένο τρόπο και δεν το ελέγξει προηγουμένως ένα εξουσιοδοτημένο συνεργείο.</li> </ul>
---	---

	<p><b>ΠΡΟΕΙΔΟΠΟΙΗΣΗ!</b>  <b>Κίνδυνος τραυματισμού από εκσφενδονιζόμενα θραύσματα</b></p> <p>Λόγω κόπωσης του υλικού μπορεί να προκληθεί θραύση των εργαλείων.</p> <p>Τα εργαλεία συμπίεσης υπόκεινται σε φθορές.          Με τη συχνή συμπίεση προκαλείται κόπωση του υλικού. Τα εργαλεία συμπίεσης που φέρουν φθορές λόγω κόπωσης του υλικού ή άλλες φθορές μπορεί να σπάσουν ακόμα και όταν χρησιμοποιηθούν με τον προβλεπόμενο τρόπο. Υπάρχει κίνδυνος τραυματισμού από τα εκσφενδονιζόμενα θραύσματα. Ο κίνδυνος θραύσης αυξάνεται επιπλέον στη μη προβλεπόμενη χρήση.</p> <p>Για το λόγο αυτό:</p> <ul style="list-style-type: none"> <li>- Ελέγχετε πριν από κάθε χρήση τα εργαλεία συμπίεσης για τυχόν ρωγμές και σημάδια φθοράς.</li> <li>- Ξεχωρίστε και μη χρησιμοποιείτε τα εργαλεία συμπίεσης που φέρουν ρωγμές στο υλικό ή άλλα σημάδια φθοράς.</li> <li>- Χρησιμοποιήστε τα εργαλεία συμπίεσης μόνο εάν είναι σε άριστη κατάσταση.</li> </ul>
	<p><b>ΠΡΟΣΟΧΗ!</b>  <b>Κίνδυνος σύνθλιψης!</b></p> <p>Υπάρχει κίνδυνος σύνθλιψης των δακτύλων και των χεριών.</p> <p>Για το λόγο αυτό:</p> <ul style="list-style-type: none"> <li>- Μη βάζετε ξένα σώματα ανάμεσα στους μοχλούς της σταθερής ενδιάμεσης σιαγόνας, τη στιγμή που ξεκινάτε τη διαδικασία συμπίεσης.</li> <li>- Κατά τη διαδικασία συμπίεσης μην κρατάτε τους μοχλούς της ενδιάμεσης σιαγόνας με τα χέρια. Χρησιμοποιήστε τη λαβή (4). (εικόνα 1)</li> </ul>
	<p><b>ΠΡΟΣΟΧΗ!</b>  <b>Μη φέρνετε τα δάκτυλά σας στην επικίνδυνη περιοχή, εάν δεν έχει κλείσει η ενδιάμεση σιαγόνα. (εικόνα 4a)</b></p> <p>Τα δάκτυλα μπορεί να τραυματιστούν.</p> <p>Για το λόγο αυτό:</p> <ul style="list-style-type: none"> <li>- Αφήστε ανοικτή την ενδιάμεση σιαγόνα. (εικόνα 4b)</li> </ul>
	<p><b>Πληροφορία!</b></p> <p>Για να εξασφαλίσετε την απρόσκοπτη λειτουργία των θηλιών συμπίεσης, τα στοιχεία ολίσθησης πρέπει να μπορούν να κινηθούν.          Τα στοιχεία ολίσθησης επανέρχονται στη σωστή αρχική θέση με τη βοήθεια ελατηρίων.</p> <p>Προσέξτε, ώστε οι γραμμές (M) στους κάλυκες (C) με τις άκρες των στοιχείων ολίσθησης (D) να σχηματίζουν μία γραμμή όταν η θηλιά συμπίεσης βρίσκεται στην αρχική θέση. (εικόνα 5)</p> <p>Σε διαφορετική περίπτωση επισκευάστε τη θηλιά συμπίεσης.</p>

1. Ελέγξτε εάν η ονομαστική διάμετρος της πρεσσαριστής μούφας συμφωνεί με την ονομαστική διάμετρο της θηλιάς συμπίεσης.

	<p><b>Πληροφορία!</b></p> <p>Ακολουθήστε τις συνημμένες οδηγίες του κατασκευαστή του συστήματος για την τοποθέτηση της θηλιάς συμπίεσης επάνω στην πρεσσαριστή μούφα.</p>
---	---

	<p><b>ΠΡΟΣΟΧΗ!</b></p> <p><b>Κίνδυνος θραύσης της θηλιάς συμπίεσης σε περίπτωση λανθασμένης τοποθέτησης</b></p> <p>Εάν η θηλιά συμπίεσης τοποθετηθεί με λανθασμένο τρόπο επάνω στη μούφα, μπορεί να προκληθούν ζημιές στη θηλιά συμπίεσης.</p> <p>Για το λόγο αυτό:</p> <ul style="list-style-type: none"> <li>– η γραμμή (A) πρέπει να είναι συνεπίπεδος άκρης (B). (εικόνα 7)</li> <li>– Σε αντίθετη περίπτωση, αφαιρέστε τη θηλιά συμπίεσης και επανατοποθετήστε την.</li> </ul>
---	---

2. Γυρίστε τους δύο εξωτερικούς κάλυκες της θηλιάς συμπίεσης όσο το δυνατόν πιο έξω και τοποθετήστε τη θηλιά συμπίεσης επάνω στην πρεσσαριστή μούφα.
3. Κλείστε τη θηλιά συμπίεσης. (εικόνα 6)
4. Ανοίξτε τελείως την ενδιάμεση σιαγόνα πιέζοντας τη λαβή.

	<p><b>ΠΡΟΕΙΔΟΠΟΙΗΣΗ!</b></p> <p><b>Κίνδυνος τραυματισμού από εκσφενδονιζόμενα θραύσματα</b></p> <p>Από τη λανθασμένη τοποθέτηση της ενδιάμεσης σιαγόνας επάνω στη θηλιά συμπίεσης μπορεί να προκληθεί θραύση της ενδιάμεσης σιαγόνας και της θηλιάς συμπίεσης.</p> <p>Για το λόγο αυτό:</p> <ul style="list-style-type: none"> <li>– Τα νύχια (21) της ενδιάμεσης σιαγόνας θα πρέπει να πιάνουν γύρω από τους πείρους (22) της θηλιάς συμπίεσης. (εικόνα 11, 12 + 13)</li> </ul>
---	--

5. Περάστε την ενδιάμεση σιαγόνα στη θηλιά συμπίεσης με τον ακόλουθο τρόπο: Περάστε τα νύχια (21) της ενδιάμεσης σιαγόνας όσο το δυνατόν βαθύτερα στις εγκοπές (24) της θηλιάς συμπίεσης. (εικόνα 10)
6. Κλείστε την ενδιάμεση σιαγόνα πιέζοντας τη λαβή.

	<p><b>Πληροφορία!</b></p> <p><b>Αφού ολοκληρωθεί η συμπίεση, προσέξτε ώστε να μην υπάρχει κανένα διάκενο ανάμεσα στη θηλιά συμπίεσης και τα στοιχεία.</b></p>
---	---

7. Για την εκκίνηση κρατήστε πιεσμένο το διακόπτη εκκίνησης.
8. Όταν ολοκληρωθεί η συμπίεση, ανοίξτε την ενδιάμεση σιαγόνα πιέζοντας τη λαβή και αφαιρέστε την από τη θηλιά συμπίεσης.
9. Ανοίξτε τη θηλιά συμπίεσης και αφαιρέστε την.



## 8 Συμπληρωματική συμπίεση

Η συμπληρωματική συμπίεση απαιτείται πάντοτε εάν δεν έχει ολοκληρωθεί μέχρι το τέλος η αρχική συμπίεση. Ανατρέξτε στις οδηγίες του προμηθευτή του συστήματος για να ενημερωθείτε εάν επιτρέπεται η συμπληρωματική συμπίεση. Εάν η συμπληρωματική συμπίεση επιτρέπεται, παρουσιάζονται ορισμένες ιδιαιτερότητες, έναντι της κανονικής συμπίεσης, στις οποίες θα πρέπει να δοθεί προσοχή.



### **ΠΡΟΕΙΔΟΠΟΙΗΣΗ!**

#### **Κίνδυνος τραυματισμού από τα σπασμένα νύχια των ενδιάμεσων σιαγόνων και από τους φθαρμένους πείρους της θηλιάς συμπίεσης**

Εάν το μηχάνημα πίεσης κρατηθεί με λάθος τρόπο ή εάν αλλαχθεί η θέση του, υπάρχει περίπτωση τα νύχια να μην μπορούν να πιάνουν σωστά γύρω από τους πείρους της θηλιάς, πριν ή κατά τη διάρκεια της συμπληρωματικής συμπίεσης. Οι αιχμές των νυχιών μπορούν να συμπιεστούν απευθείας επάνω στον πείρο. Ενδέχεται να σπάσουν τα νύχια και οι πείροι και να εκσφενδονιστούν θραύσματα.

Για το λόγο αυτό:

- Μετά την τοποθέτηση στη θηλιά συμπίεσης πιέστε όσο το δυνατόν περισσότερο τους μοχλούς της ενδιάμεσης σιαγόνας με τη λαβή. (εικόνα 12)
- Προσέξτε ώστε τα νύχια της ενδιάμεσης σιαγόνας να πιάνουν πάντα γύρω από τους πείρους της θηλιάς συμπίεσης καθ' όλη τη διάρκεια της συμπληρωματικής συμπίεσης. (εικόνα 11)

## 9 Καθαρισμός, συντήρηση, επισκευή (εικόνα 13, 14, 15)



### **ΠΡΟΣΟΧΗ!**

#### **Κίνδυνος τραυματισμού κατά τον καθαρισμό ή τη συντήρηση λόγω αθέλητης ενεργοποίησης του διακόπτη.**

Για το λόγο αυτό:

- Πριν από τις εργασίες καθαρισμού, συντήρησης ή επισκευής να λαμβάνετε υπόψη σας τις υποδείξεις ασφαλείας και να αποσυνδέετε πάντα το συσσωρευτή.

### **Διευθύνσεις Τμημάτων Service**

Novopress GmbH & Co. KG  
Scharnhorststr. 1  
41460 Neuss  
Γερμανία

Ελέγξτε για τις διευθύνσεις των εξουσιοδοτημένων κέντρων εξυπηρέτησης του Novopress ή να πάρει κάτω από [www.novopress.de](http://www.novopress.de).

### **Χρονικά διαστήματα συντήρησης**

Οι εργασίες συντήρησης και επισκευής επιτρέπεται να εκτελούνται μόνο από τη Novopress ή τα εξουσιοδοτημένα συνεργεία NOVOPRESS.

	<p><b>Πληροφορία!</b></p> <p>Επάνω στη συσκευή συμπίεσης και τη θηλιά συμπίεσης αναφέρεται η επόμενη συντήρηση.</p> <p>Αυτή η συντήρηση θα πρέπει να πραγματοποιείται τουλάχιστον μία φορά το χρόνο. Σε πάνω από 2.500 συμπίεσεις ετησίως θα πρέπει η συντήρηση να πραγματοποιηθεί το αργότερα μετά από αυτές τις 2.500 συμπίεσεις.</p> <p>Αυτό επισημαίνεται από τη λυχνία LED όταν απομείνουν 100 συμπίεσεις πριν από τη συμπλήρωση του χρονικού διαστήματος συντήρησης (βλέπε κεφάλαιο 7.1 Σημασία της ένδειξης LED)</p>
---	---

**Τακτικά (πριν από τη χρήση, στην αρχή της εργάσιμης ημέρας) ή σε περίπτωση ύπαρξης ρύπων (εικόνα 13)**

- Ελέγξτε τη θηλιά συμπίεσης, την ενδιάμεση σιαγόνα και τη συσκευή για τυχόν εξωτερικά ελαττώματα όπως φθορές, ρωγμές στο υλικό ή άλλα ίχνη φθοράς. Εάν υπάρχουν φθορές, μη χρησιμοποιείτε τη συσκευή αλλά αντικαταστήστε την ή παραδώστε την σε ένα εξουσιοδοτημένο συνεργείο.
- Καθαρίστε τη θηλιά συμπίεσης με πεπιεσμένο αέρα.
- Λιπάνετε τους πείρους της ενδιάμεσης σιαγόνας.
- Ψεκάστε ολόκληρη την ενδιάμεση σιαγόνα με ένα λιπαντικό.
- Καθαρίστε όλα τα υπολείμματα από την επιφάνεια συμπίεσης (K).
- Καθαρίστε την επιφάνεια συμπίεσης (K) της θηλιάς συμπίεσης.
- Λιπάνετε ολόκληρη την επιφάνεια συμπίεσης (K) με λιπαντικό μέσο.
- Έλεγχος καλής λειτουργίας: στα στοιχεία ολίσθησης (C) και τους κάλυκες (D).

Προτεινόμενο λιπαντικό μέσο:

- συνημμένο λάδι
- λάδι-περιέχοντό MoS<sub>2</sub>

Πάντα μετά από 50 συμπίεσεις:

Ψεκάστε τις αρθρώσεις (G) της θηλιάς συμπίεσης με λιπαντικό.

Ψεκάστε το λιπαντικό ανάμεσα στα στοιχεία ολίσθησης (C) και τους κάλυκες (D).

**Κάθε έξι μήνες**

Αφήστε να ελεγχθεί το μηχάνημα από ηλεκτρολόγους ή ένα εξειδικευμένο συνεργείο της Novopress.

**Ετησίως**

Ζητήστε να ελεγχθεί και να συντηρηθεί η συσκευή από τη Novopress ή από εξουσιοδοτημένο συνεργείο της Novopress.

## 10 Απόρριψη



### **ΠΡΟΣΟΧΗ!**

**Κίνδυνος για τον υδροφόρο ορίζοντα  
Η συσκευή περιέχει υδραυλικό λάδι.**

Τα υδραυλικά λάδια αποτελούν κίνδυνο για τον υδροφόρο ορίζοντα.  
Η ανεξέλεγκτη ροή ή η απόρριψη με μη ενδεδειγμένο τρόπο τιμωρείται αυστηρά.

Για το λόγο αυτό:

- Απορρίψτε τη συσκευή με φιλικό προς το περιβάλλον τρόπο.

Για την απόρριψη των μπαταριών και του φορτιστή θα πρέπει να ακολουθήσετε τις υποδείξεις των οδηγιών χρήσης που συνοδεύουν το φορτιστή.

Το προϊόν δεν επιτρέπεται να απορριφθεί μαζί με τα υπόλοιπα απορρίμματα.

Η Novopress προτείνει να αναθέτετε την απόρριψη σε πιστοποιημένες και εξειδικευμένες εταιρίες.

Εναλλακτικά, οι παλαιές συσκευές θα πρέπει μπορούν να επιστρέφονται απευθείας στη Novopress (ή σε ένα εξουσιοδοτημένο συνεργείο Novopress).

## 11 Εγγύηση

Η εταιρία Novopress παρέχει για τα εργαλεία και τις συσκευές συμπίεσης την πλήρη εγγύηση που ορίζεται από το νόμο διάρκειας 24 μηνών. Η διάρκεια εγγύησης ξεκινά από την ημέρα παράδοσης, η οποία σε περίπτωση αμφιβολιών πρέπει να αποδειχθεί με τα έγγραφα αγοράς.

Εντός του χρονικού διαστήματος εγγύησης, καλύπτεται η αποκατάσταση όλων των βλαβών ή ελαττωμάτων του εργαλείου που θα παρουσιαστούν και που οφείλονται σε κατασκευαστικό σφάλμα ή σε σφάλματα υλικού.

Από την εγγύηση δεν καλύπτονται:

- Οι βλάβες που οφείλονται στη μη προβλεπόμενη χρήση ή στην ελλιπή συντήρηση.
- Οι βλάβες που οφείλονται στη χρήση προϊόντων που δεν έχουν εγκριθεί από τη Novopress για χρήση με αυτή τη συσκευή συμπίεσης.
- Οι βλάβες που οφείλονται στη συμπίεση ακατάλληλων σωλήνων ή μουφών.

Για τα αναλώσιμα υλικά η Novopress παρέχει εγγύηση μόνο για τη προβλεπόμενη διάρκεια ζωής.

Δεν απαιτείται η πληρωμή των παροχών εγγύησης. Ωστόσο ο χρήστης μπορεί να επιβαρυνθεί με το κόστος αποστολής και παραλαβής.

Οι απαιτήσεις αναγνωρίζονται μόνο εάν το εργαλείο αποσταλεί στη Novopress ή σε ένα εξουσιοδοτημένο συνεργείο Novopress χωρίς να έχει αποσυναρμολογηθεί.

Η επισκευή ή αντικατάσταση των συσκευών ή των εργαλείων που καλύπτεται από την εγγύηση δεν συνοδεύεται από παράταση του χρόνου εγγύησης. Η επισκευή ή αντικατάσταση πραγματοποιείται με τη χρήση νέων ανταλλακτικών που αντιστοιχούν στη λειτουργία των παλιών ανταλλακτικών. Κάθε ελαττωματικό και αντικατεστημένο ανταλλακτικό περιέρχεται στην κατοχή του κατασκευαστή.

**Επέκταση εγγύησης μετά τη λήξη της νόμιμης εγγύησης**

Για το χρονικό διάστημα μετά τη λήξη της νόμιμης εγγύησης παρέχουμε οικειοθελώς τις παρακάτω αναφερόμενες επεκτάσεις εγγύησης.

**1 έτος συμπληρωματική εγγύηση για νέες συσκευές συμπίεσης, ενδιάμεσες σιαγόνες και θηλιές συμπίεσης**

Η Novopress παρέχει συμπληρωματική εγγύηση διάρκειας 1 έτους για όλες τις νέες συσκευές συμπίεσης, τις ενδιάμεσες σιαγόνες και τις θηλιές συμπίεσης, εάν η συντήρηση γινόταν τουλάχιστον κάθε 12 μήνες από τη Novopress ή από ένα εξουσιοδοτημένο συνεργείο Novopress. Η συντήρηση επιβαρύνει το χρήστη. Για να ενημερωθείτε για το κόστος συντήρησης μπορείτε να επικοινωνήσετε με τη Novopress ή με ένα εξουσιοδοτημένο συνεργείο της Novopress.

**Εγγύηση σε περίπτωση επισκευών**

Η Novopress παρέχει μετά τη λήξη της εγγύησης του νέου προϊόντος τις παρακάτω εγγυήσεις για τις εργασίες και τα ανταλλακτικά μετά την εκτέλεση μίας επισκευής:

- 6 μήνες εγγύηση για τα ανταλλακτικά εξαρτήματα που έχουν αντικατασταθεί.
- 12 μήνες εγγύηση για τις κατασκευαστικές ομάδες που έχουν αντικατασταθεί.
- 12 μήνες εγγύηση για τις συσκευές συμπίεσης που έχουν αντικατασταθεί.

## 12 Δήλωση συμμόρφωσης E.E.

Δήλωση συμμόρφωσης E.E. και λίστα με την οδηγίες και εφαρμοζόμενα πρότυπα: βλέπε προσθήκη Δήλωση συμμόρφωσης E.E.

## Перевод оригинальной инструкции по эксплуатации

### Содержание

1	Применение согласно назначению .....	193
2	Основные предписания по технике безопасности.....	194
3	Символы на устройстве.....	196
4	Комплект поставки .....	196
5	Технические данные .....	197
6	Краткое описание пресса (рис. 1).....	198
7	Ввод в работу и эксплуатация .....	199
8	Дополнительная опрессовка.....	204
9	Чистка, техобслуживание и ремонт (Рис. 13, 14, 15).....	205
10	Утилизация .....	206
11	Гарантийные обязательства и гарантия .....	207
12	Сертификат соответствия ЕС .....	208

## 1 Применение согласно назначению

Прессы предусмотрены только для эксплуатации пресс-петлей, которые производятся компанией Novopress или одобрены для применения компанией Novopress по согласованию с поставщиком систем. При неясности в отношении пригодности Вашего пресса для имеющихся пресс-инструментов обращайтесь к поставщику систем.

Устройства и пресс-петли служат исключительно для опрессовки труб и фитингов, для работы с которыми предусмотрены соответствующие пресс-петли.

Применение в других целях не допускается или считается применением не по назначению.

Все работы с этим инструментом, который не соответствует применению по назначению, могут привести к повреждениям пресса, принадлежностей и трубопровода. Следствием может быть негерметичность и/или получение травм.

За причинение ущерба,

- полученного вследствие использования неподходящих пресс-петель или пресс-петель других производителей или
- вследствие использования не по назначению и не в соответствии с предписаниями,

компания Novopress ответственности не несет.

Применение согласно назначению подразумевает также и соблюдение требований данной инструкции по эксплуатации, условий технического осмотра и техобслуживания, выполнение циклов опрессовки, а также соблюдение всех соответствующих предписаний по технике безопасности в актуальном изложении.

## 2 Основные предписания по технике безопасности

Для обозначения отдельных разделов текста используются следующие пиктограммы. Соблюдайте эти указания и будьте в этих случаях особенно осторожны. Проинформируйте о технике безопасности также и других пользователей или специалистов!



	<p><b>ПРЕДУПРЕЖДЕНИЕ!</b> Эта информация указывает на возможно опасную ситуацию, следствием которой может быть смертельный исход или тяжелая травма.</p>
---	--

	<p><b>ОСТОРОЖНО!</b> Эта информация указывает на возможно опасную ситуацию, которая может привести к незначительным или легким травмам и / или материальному ущербу.</p>
---	--

	<p><b>Информация!</b> Эта информация связана непосредственно с описанием функции или выполнения обслуживания.</p>
---	---

**Внимательно прочитайте инструкцию по эксплуатации!**

**Соблюдайте прилагаемые предписания по технике безопасности!**

 	<p><b>ПРЕДУПРЕЖДЕНИЕ!</b> <b>Прочитайте все предписания по технике безопасности и указания.</b></p> <p>Несоблюдение предписаний по технике безопасности может привести к поражению электрическим током, пожару и/или тяжелым травмам.</p> <p>Поэтому:</p> <ul style="list-style-type: none"> <li>– Сохраняйте все предписания по технике безопасности и указания для будущего.</li> </ul>
---	---



**ПРЕДУПРЕЖДЕНИЕ!**

**Опасность получения травм из-за разлетающихся обломков**

При неправильном применении или использовании изношенных или поврежденных пресс-инструментов и прессов возникает опасность травматизма из-за разлетающихся обломков.

Поэтому:

- Пресс-инструменты и прессы разрешается использовать только специалистам.
- Необходимо выполнять техобслуживание и соблюдать интервалы техобслуживания.
- Перед каждым использованием проверять пресс-инструменты и прессы на отсутствие трещин или других проявлений износа.
- Пресс-инструменты и прессы с трещинами материала или другими проявлениями износа следует немедленно отбраковывать и более не использовать.
- Пресс-инструменты должны применяться только в безупречном техническом состоянии.
- После неправильного применения пресс-инструмент и пресс нельзя больше использовать, следует произвести проверку в авторизированной мастерской.



**ОСТОРОЖНО!**

**Повреждения и сбои в работе пресс-инструмента и прессы вследствие неправильного обращения с ними**

Поэтому:



- Следует заменять изношенные пресс-инструменты.
- Для транспортировки и хранения использовать транспортировочные чемоданы, пресс-инструменты и пресс хранить в сухом помещении
- Повреждения следует немедленно проверить в авторизированной мастерской.
- Соблюдать указания по технике безопасности для применяемых средств очистки и защиты от коррозии.



**Информация!**

Указания по обработке и монтажу для фитингов или труб Вы найдете в документации поставщика системы.

### 3 Символы на устройстве

Символ	Значение
	Предупредительное указание: опасность заземления
	Наклейка по техобслуживанию; указана дата следующего техобслуживания.
	Предупреждение о разлетающихся обломках

### 4 Комплект поставки

В комплект стандартный поставки входят:

- Пресс АСО401 с инструкцией по эксплуатации
- Пресс-петля в отдельном чемодане для транспортировки
- Аккумулятор 18 В
- Зарядное устройство с инструкцией по эксплуатации
- Предписания по технике безопасности
- Сертификат соответствия ЕС
- Чемодан для транспортировки

Остальные принадлежности – опционально. Комплектацию уточните, пожалуйста, у поставщика системы.



## 5 Технические данные

### АСО401

Устройство:	АСО401
Номинальное напряжение:	18 В пост. тока
Номинальное усилие:	100 кН
Высота:	280 мм
Длина:	660 мм
Ширина:	105 мм
Вес нетто:	13,0 кг без аккумулятора
Макс. уровень звука	91 дБ(А) <sup>1)</sup>
Уровень звука у уха пользователя:	80 дБ(А) <sup>1)</sup>
Уровень вибрации:	<2,5 м/с <sup>2</sup> <sup>2)</sup>
Степень защиты	IP20
Диапазон температур при эксплуатации:	от -10°C до +50°C

1) Погрешность измерения 3 дБ(А)

2) Погрешность измерения 1,5 м/с<sup>2</sup>



надевать наушники.

Указанное общее значение вибрации измерялось в соответствии со стандартизованным методом испытания и его можно использовать для сравнения с другим устройством. Указанное общее значение вибрации может также применять для вводимой оценки временного прекращения работы.

**Внимание!** Общее значение вибрации во время реального использования устройства может отличаться от указанного значения в зависимости от способа применения устройства. В зависимости от реальных условий пользования (прерывистый режим работы) может потребоваться определить меры безопасности для защиты обслуживающего персонала.

### Аккумулятор

Напряжение:	18 В пост. тока (ионно-литиевый)
Емкость:	3,0 А ч
Высота:	75 мм
Длина:	120 мм
Ширина:	75 мм
Вес:	0,68 кг
Диапазон температур при эксплуатации:	от -10°C до +50°C

	<p><b>Информация!</b></p> <p><b>Аккумуляторы поставляются с завода незаряженными.</b></p> <p>Поэтому:</p> <ul style="list-style-type: none"> <li>– Перед первой эксплуатацией необходимо зарядить аккумуляторы.</li> </ul>
---	--

### **Зарядное устройство**

Принцип работы и обслуживание зарядного устройства и аккумуляторов описываются в прилагаемом руководстве по эксплуатации зарядного устройства.

## **6 Краткое описание пресса (рис. 1)**

Пресс ACO401 состоит из пресса (1) и неподвижно смонтированного адаптера (2). Головка с адаптером может поворачиваться на 180 градусов. Регулировать головку можно только перед опрессовкой, во время опрессовки ее поворачивать нельзя. При выполнении опрессовки держать устройство за ручку (3) и ручку (4) адаптера.

### **6.1 Автоматика пресса**

Устройство оснащено автоматикой. Она всегда обеспечивает полную опрессовку. По соображениям безопасности автоматика пресса включается только с момента начала опрессовки, т.е. с начала деформирования фитинга.

После срабатывания автоматики пресса выключается зеленый светодиод (5) и процесс опрессовки выполняется автоматически. Теперь опрессовку можно прервать лишь, нажимая и удерживая в нажатом положении деблокирующую кнопку (6). После завершения опрессовки двигатель автоматически выключается и зеленый светодиод снова светится.

Если перед началом работы автоматики пресса отпустить кнопку пуска (7), то поршень в прессе возвращается в свое исходное положение. Опрессовку выполнить не удалось. Процесс прессования должен быть запущен снова.

### **6.2 Деблокирующая кнопка**

В аварийной ситуации процесс опрессовки можно в любой момент прервать, нажав и удерживая в нажатом положении деблокирующую кнопку (6). Вследствие этого поршень в прессе возвращается в свое исходное положение.

### **6.3 Аккумулятор**

#### **6.3.1 Вынимание аккумулятора (рис. 2)**

Обе деблокирующие кнопки (А) вдавить (1) и затем вынуть аккумулятор (2).

#### **6.3.2 Установка аккумулятора (рис. 3)**

Вставить аккумулятор в устройство до защелкивания согласно рисунку.

#### **6.3.3 Индикация состояния аккумулятора**

При нажатии кнопки (В) отображается состояние заряда аккумулятора. По количеству светящихся светодиодов можно судить о состоянии заряда.

Если аккумулятор во время проверки состояния заряда находится в прессе, то после последней опрессовки должно пройти не менее 1 минуты. В ином случае индикация неточная.

## 6.4 Пресс и аккумулятор



### Информация!

Пресс АСО 401 должен эксплуатироваться только с ионно-литиевыми аккумуляторами емкостью 3,0 А ч и напряжением 18 В. Аккумулятор напряжением 18 В разрешается применять только в предназначенных для этого прессах.

### Поведение пресса после длительного простоя или при смене аккумулятора:

Если пресс не используется примерно 1 час, или Вы заменяете в нем аккумулятор, то устройство переключается в режим ожидания. Свечение светодиодов прекращается. Для запуска пресса нажать кнопку пуска.

### Поведение пресса с разряженным аккумулятором:

Перед началом опрессовки проверяется, достаточен ли заряд аккумулятора для завершения процесса опрессовки. В случае недостаточного заряда устройство запускать нельзя. Мигает зеленый светодиод.

Если зеленый светодиод мигает после опрессовки, она завершилась надлежащим образом. Перед следующей операцией опрессовки необходимо зарядить аккумулятор.

## 7 Ввод в работу и эксплуатация



### ОСТОРОЖНО!

**Опасность защемления пальцев вследствие эксплуатации устройства без пресс-петли. (Рис. 4а)**

Если пресс не прижимается к пресс-петле, то пальцы могут попасть в опасную зону. В результате пуска устройства пальцы могут быть защемлены.

Поэтому:

- Не эксплуатировать устройство без пресс-петли.
- Не допускать попадания пальцев в опасную зону.



### Информация!

Пресс АСО 401 не пригоден для непрерывного режима эксплуатации. Примерно после 15-20 опрессовок, следующих одна за другой, сделать короткий перерыв не менее 15 минут, чтобы устройство могло охладиться.

**RU 7.1 Значение индикации светодиодов**

Индикация светодиодов	Состояние или причина	Мера
Зеленый светодиод светится.	Пресс готов к эксплуатации	
Зеленый светодиод выключен (выполняется процесс опрессовки)	Автоматика прессы включена; устройство автоматически завершает процесс опрессовки.	
Мигает зеленый светодиод.	Заряд аккумулятора недостаточен!	Зарядите или замените аккумулятор.
Мигает красный светодиод.	Пресс находится вне предусмотренного диапазона температуры	<p>Устройство функционирует только в диапазоне температуры от -10 до +50°C.</p> <ul style="list-style-type: none"> <li>• Слишком низкая температура для прессы, его необходимо переместить в более теплое окружение.</li> <li>• Слишком высокая температура для прессы, его необходимо охладить, сделав перерыв в работе.</li> </ul>
Светится красный светодиод.	Ошибка устройства	<p>Нажмите кнопку пуска.</p> <p>Если ситуацию исправить не удалось, пресс неисправен.</p> <p>Устройство следует отправить в специализированную мастерскую.</p> <p><b>УКАЗАНИЕ!</b></p> <p>Возможно опрессовка была завершена не полностью, проверьте и в случае необходимости повторите опрессовку.</p>
Красный и зеленый светодиоды мигают попеременно	Наступил срок техобслуживания	Пресс следует передать для проведения техобслуживания в течение следующих 100 опрессовок.

## 7.2 Исходное положение пресс-петли (рис. 5)

Пресс-петля должна находиться в изображенном виде (овальная форма) до момента установления ее на фитинг. После открытия и снятия пресс-петли с фитинга, она должна быть также в изображенной на рисунке форме.



### Информация!

Чтобы обеспечить безупречное функционирование пресс-петель, сдвижные сегменты должны быть подвижными. Пружины позволяют сдвижным сегментам всегда автоматически возвращаться в правильное исходное положение.

Необходимо следить за тем, чтобы маркировочные метки (М) на вкладышах (С) с гранями сдвижных сегментов (D) находились на одной линии, если пресс-петля находится в исходном положении. (рис. 5)

Если это условие не выполняется, то следует отремонтировать пресс-петлю.

## 7.3 Закрытие петли (рис. 6 + 7)

- При легком нажатии на наружный конец вкладыша вкладыш перескакивает вовнутрь. (Рис. 6)
- линия (А) должна находиться с гранью (В) на одинаковой высоте, если пресс-петля правильно установлена. (рис. 7)



### ОСТОРОЖНО!

#### Риск поломки пресс-петли при неправильной установке

Если пресс-петля неверно установлена на фитинг, то петля может получить повреждения.

Поэтому:

- линия (А) должна находиться с гранью (В) на одинаковой высоте. (рис. 7)
- В противном случае пресс-петлю следует снова снять и установить заново.

## 7.4 Открытие петли (рис. 8 +9)



Для открытия пресс-петли оба наружных вкладыша либо по отдельности, либо вместе можно отвести в сторону от трубопровода в соответствии с последующим описанием.

Вначале попытайтесь выполнить это одной рукой, перед тем как попытаться сделать это обеими руками.

Если Вы вначале открываете одну сторону, а затем другую, то при открытии второй стороны необходимо держать пресс-петлю, чтобы она не упала.

- Для открытия пресс-петли должны быть выполнены 2 следующих шага: (Рис. 8)
  - Нажать рычаг (10) на помеченном месте в направлении трубы и удерживать его.
  - Взяться за вкладыш (11) снизу на помеченном месте и отвести его в сторону от трубы.
- При достижении определенного пункта вкладыш перескакивает автоматически в конечное положение и защелкивается.
- Открыть пресс-петлю, разъединив оба наружных вкладыша так, чтобы пресс-петлю можно было снять с пресс-фитинга. (Рис. 9)

## 7.5 Опрессовка

	<p><b>ПРЕДУПРЕЖДЕНИЕ!</b>  <b>Опасность получения травм из-за разлетающихся обломков</b></p> <p>При неправильном применении пресс-инструментов или использовании изношенных или поврежденных пресс-инструментов возникает опасность получения травм из-за разлетающихся обломков</p> <p>Поэтому:</p> <ul style="list-style-type: none"> <li>– Необходимо следить, соответствует ли номинальный размер пресс-фитинга номинальному размеру пресс-инструмента.</li> <li>– Необходимо следить за тем, чтобы грязь, стружки и т.п. не попадали между пресс-инструментом и пресс-фитингом.</li> <li>– Не допускать перекашивания пресс-инструмента на пресс-фитинге.</li> <li>– После неправильного применения пресс-инструмент нельзя больше использовать, его следует проверить в авторизированной мастерской.</li> </ul>
	<p><b>ПРЕДУПРЕЖДЕНИЕ!</b>  <b>Опасность получения травм из-за разлетающихся обломков</b></p> <p>В результате усталости материала пресс-инструменты могут разрушаться.</p> <p>Пресс-инструменты являются быстроизнашивающимися компонентами. Из-за частой опрессовки возникает усталость материала. В результате усталости материала изношенные или поврежденные пресс-инструменты могут поломаться даже при правильном применении по назначению, при этом возникает опасность травматизма из-за разлетающихся обломков. Риск поломок при применении не по назначению дополнительно возрастает.</p> <p>Поэтому:</p> <ul style="list-style-type: none"> <li>– Перед каждым использованием проверять пресс-инструменты на отсутствие трещин или других проявлений износа.</li> <li>– Пресс-инструменты с трещинами материала или другими проявлениями износа следует немедленно отбраковывать и более не использовать.</li> <li>– Пресс-инструменты должны применяться только в безупречном техническом состоянии.</li> </ul>
	<p><b>ОСТОРОЖНО!</b>  <b>Опасность защемления!</b></p> <p>Существует опасность прищемить пальцы или руки.</p> <p>Поэтому:</p> <ul style="list-style-type: none"> <li>– Не допускайте попадания частей тела или инородных предметов между рычагами зажимов неподвижно установленного адаптера во время процесса опрессовки.</li> <li>– Не держите рычаги зажимов адаптера руками во время процесса опрессовки. Используйте для этого ручку (4). (Рис. 1)</li> </ul>



**ОСТОРОЖНО!**

**Нельзя держать пальцы в опасной зоне, если адаптер не закрыт. (Рис. 4а)**

Пальцы могут быть защемлены.

Поэтому:

- Адаптер оставлять открытым. (Рис. 4b)



**Информация!**

Чтобы обеспечить безупречное функционирование пресс-петель, сдвижные сегменты должны быть подвижными. Пружины позволяют сдвижным сегментам всегда автоматически возвращаться в правильное исходное положение.

Необходимо следить за тем, чтобы маркировочные метки (М) на вкладышах (С) с гранями сдвижных сегментов (D) находились на одной линии, если пресс-петля находится в исходном положении. (рис. 5)

Если это условие не выполняется, то следует отремонтировать пресс-петлю.

1. Проверьте, соответствует ли номинальный размер пресс-фитинга номинальному размеру пресс-петли.



**Информация!**

При установке пресс-петли на пресс-фитинг соблюдайте указания поставщика систем.



**ОСТОРОЖНО!**

**Риск поломки пресс-петли при неправильной установке**

Если пресс-петля неверно установлена на фитинг, то петля может получить повреждения.

Поэтому:

- линия (А) должна находиться с гранью (В) на одинаковой высоте. (рис. 7)
- В противном случае пресс-петлю следует снова снять и установить заново.

2. Наружные вкладыши пресс-петли отвести по возможности максимально наружу и теперь установить пресс-петлю на пресс-фитинг.
3. Закрыть пресс-петлю. (Рис. 6)
4. Полностью открыть адаптер, нажав ручку.

	<p><b>ПРЕДУПРЕЖДЕНИЕ!</b></p> <p><b>Опасность получения травм из-за разлетающихся обломков</b></p> <p>Из-за неправильной установки адаптера в пресс-петлю может произойти поломка адаптера и пресс-петли.</p> <p>Поэтому:</p> <ul style="list-style-type: none"> <li>– Лапки (21) адаптера должны захватывать болты (22) пресс-петли. (Рис. 11, 12 + 13)</li> </ul>
---	---

5. Установить адаптер на пресс-петлю следующим образом:  
Лапки (21) адаптера вставить в пазы (24) пресс-петли как можно дальше. (Рис. 10)
6. Закрыть адаптер, нажав ручку.

	<p><b>Информация!</b></p> <p><b>После законченной опрессовки следить за тем, чтобы у пресс-петли не было зазора между сегментами.</b></p>
---	---

7. Для запуска пресса нажмите и удерживайте кнопку пуска.
8. После завершённой опрессовки открыть адаптер, нажав ручку, и отсоединить его от пресс-петли.
9. Открыть пресс-петлю и снять.

## 8 Дополнительная опрессовка

Дополнительная опрессовка требуется всегда в том случае, если опрессовка была выполнена не до конца. Соблюдайте указания поставщика систем, проверив разрешена ли дополнительная опрессовка. Если она разрешена, то по сравнению с обычной опрессовкой существуют некоторые особенности, которые необходимо учитывать.

	<p><b>ПРЕДУПРЕЖДЕНИЕ!</b></p> <p><b>Опасность травматизма вследствие поломанных лапок адаптеров и поврежденных болтов пресс-петли</b></p> <p>Из-за неправильного удерживания и изменения положения пресса лапки до и во время дополнительной опрессовки более не в состоянии правильно захватывать болты.</p> <p>Острия лапок могут давить непосредственно на болты. В результате лапки и болты могут разрушиться, а обломки разлететься в стороны.</p> <p>Поэтому:</p> <ul style="list-style-type: none"> <li>– После установки в пресс-петлю максимально сдвинуть рычаги зажимов адаптера с помощью ручки. (Рис. 12)</li> <li>– Требуется следить за тем, чтобы лапки адаптера во время всей дополнительной опрессовки всегда захватывали болты пресс-петли. (Рис. 11)</li> </ul>
---	---



## 9 Чистка, техобслуживание и ремонт (Рис. 13, 14, 15)

	<p><b>ОСТОРОЖНО!</b></p> <p><b>Риск получения травм при чистке или выполнении техобслуживания вследствие непреднамеренного нажатия выключателя.</b></p> <p>Поэтому:</p> <ul style="list-style-type: none"> <li>– Перед проведением работ по чистке, техобслуживанию и ремонту соблюдайте указания по технике безопасности и всегда извлекайте аккумулятор.</li> </ul>
---	---

### Адреса сервисных центров

Novopress GmbH & Co. KG  
 Scharnhorststr. 1  
 41460 Neuss  
 (Германия)

Адреса уполномоченных специализированных мастерских можно узнать в компании Novopress или на странице [www.novopress.de](http://www.novopress.de).

### Интервалы техобслуживания

Работы по техобслуживанию и ремонту разрешается выполнять только компании Novopress или авторизованными мастерскими NOVOPRESS.

	<p><b>Информация!</b></p> <p>Срок следующего техобслуживания указан на прессе и пресс-петле. Данное техобслуживание должно выполняться не менее одного раза в год. При наличии более 2500 опрессовок в год необходимо выполнять техобслуживание самое позднее после этих 2500 опрессовок. Светодиод сигнализирует о 100 опрессовках перед достижением срока выполнения техобслуживания (см. главу 7.1 Значение индикации светодиодов)</p>
---	---

### Выполнять регулярно (перед эксплуатацией, к началу рабочего дня) или при загрязнении (рис. 13)

- Проверить пресс-петлю, адаптер и устройство на отсутствие таких наружных дефектов, как повреждения, трещины материала и другие проявлений износа. При наличии дефектов устройство запрещается использовать, его необходимо заменить или передать в специализированную мастерскую.
- Очищать пресс-петлю при помощи сжатого воздуха.
- Смазывать болты адаптера.
- Распылять на весь адаптер смазочное средство.
- Удалять отложения в контуре опрессовки (К).
- Очищать контур опрессовки (К) у пресс-петлей
- Весь контур опрессовки (К) смазывать смазочным средством.
- Проверка легкости хода: сдвижных сегментов (С) и вкладышей (D).

Рекомендованное смазочное средство:

- прилагаемый масло
- содержащий  $\text{MOS}_2$  масло

После выполнения 50 опрессовок:

Распылить смазочное средство на шарниры (G) пресс-петель.

Распылить смазочное средство между сдвижными сегментами (C) и вкладышами (D).

#### **Раз в полгода**

Отдавать устройство на проверку специалисту-электрику или в авторизованную мастерскую Novopress.

#### **Ежегодно**

Пресс следует проверять и выполнять его техобслуживание в компании Novopress или в одной из мастерских Novopress.

## 10 Утилизация



### **ОСТОРОЖНО!**

#### **Опасность для грунтовых вод**

#### **В устройстве имеется жидкость для гидравлической системы.**

Жидкости для гидравлических систем могут загрязнять грунтовые воды. Неконтролируемый сброс или ненадлежащая утилизация преследуются по закону.

Поэтому:

- Устройство следует утилизировать согласно экологическим нормам.

При утилизации аккумуляторов и зарядного устройства необходимо соблюдать указания в прилагаемой инструкции по эксплуатации для зарядного устройства.

Запрещена утилизация изделия вместе с остаточными отходами. Компания Novopress рекомендует поручать утилизацию уполномоченному специализированному предприятию. В качестве альтернативы отработавшее устройство для правильной утилизации можно вернуть в компанию Novopress (или в специализированную мастерскую).

## 11 Гарантийные обязательства и гарантия

Компания Novopress предоставляет полную гарантию, установленную законодательством, на Ваши прессы и пресс-инструменты сроком на 24 месяца. Гарантийный срок начинается с момента поставки изделия и в спорных случаях должен подтверждаться документами на покупку.

В пределах гарантийного срока гарантийные обязательства включают в себя устранение всех выявленных повреждений или дефектов этих инструментов, причиной которых являются дефекты материала или погрешности изготовления.

Гарантия не распространяется на:

- Повреждения вследствие ненадлежащего применения или недостаточного технического обслуживания.
- Повреждения вследствие применения изделий, не допущенных компанией Novopress для Ваших прессов.
- Повреждения вследствие опрессовки ненадлежащих труб или фитингов.

На быстроизнашивающиеся узлы и детали компания Novopress предоставляет гарантию только на период предусмотренного срока службы.

Услуги, предоставляемые по гарантийным обязательствам, оплачивать не требуется. Однако расходы за пересылку изделия изготовителю и обратно несет потребитель.

Рекламации могут быть признаны только в том случае, если Вы отправляете устройство в Novopress или специализированную мастерскую Novopress, не демонтируя его.

Ремонт или замена устройства или инструментов на основании гарантийных обязательств не ведет к продлению гарантийного срока. При ремонте или замене изделий используются только новые запасные части, идентичные по функциям старым деталям. Все замененные дефектные детали являются собственностью изготовителя.

### **Продленная гарантия после истечения законодательного срока гарантийных обязательств**

После гарантийного срока, установленного законом, мы добровольно предоставляем продленную гарантию на следующий срок.

### **Продленная гарантия на 1 год для новых прессов, адаптеров и пресс-петлей**

Novopress предоставляет продленную гарантию на один год для всех новых прессов, адаптеров и пресс-петлей, если они проходили техобслуживание не реже чем каждые 12 месяцев в компании Novopress или авторизированной мастерской Novopress. Техническое обслуживание платное. Его стоимость можно узнать в компании Novopress или в одной из авторизованных мастерских Novopress.

### **Гарантийное обязательство на ремонты**

После истечения срока гарантийных обязательств для нового изделия в случае последовавшего затем ремонта Novopress предоставляет следующую гарантию на ремонты и запасные части:

- 6 месяцев гарантии на замененные запчасти.
- 12 месяцев гарантии на замененные узлы.
- 12 месяцев гарантии на замененные прессы.

**RU 12 Сертификат соответствия ЕС**

Сертификат соответствия ЕС и список выполненных директив и применяемых стандартов: см. приложение Сертификат соответствия ЕС.

## Tłumaczenie oryginalnej instrukcji obsługi

### Spis treści

1	Zastosowanie zgodne z przeznaczeniem.....	209
2	Podstawowe wskazówki dotyczące bezpieczeństwa .....	210
3	Symbole znajdujące się na urządzeniu .....	212
4	Zakres dostawy.....	212
5	Dane techniczne .....	213
6	Skrócony opis zaciskarki (rys.1) .....	214
7	Uruchamianie i praca .....	215
8	Dociskanie .....	220
9	Czyszczenie, konserwacja i naprawa (rys. 13, 14, 15).....	221
10	Utylizacja.....	222
11	Gwarancja.....	223
12	Deklaracja zgodności WE.....	224

## 1 Zastosowanie zgodne z przeznaczeniem

Zaciskarki są przeznaczone wyłącznie do stosowania w pętlach zaciskowych, które zostały wyprodukowane przez firmę Novopress lub uznane przez nią za odpowiednie, w porozumieniu z dostawcą systemu. W przypadku braku pewności w odniesieniu do zastosowania zaciskarek do Państwa prasy proszę zwrócić się do dostawcy systemu.

Urządzenia i pętle zaciskowe służą wyłącznie do zaciskania rur i złączek, dla których przewidziano odpowiednie pętle zaciskowe.

Zastosowanie w innych celach lub w większym zakresie uważa się za zastosowanie niezgodne z przeznaczeniem.

Jakiegolwiek prace przy użyciu tego narzędzia, które nie odpowiadają zastosowaniu zgodnemu z przeznaczeniem, mogą prowadzić do uszkodzenia zaciskarki, akcesoriów oraz rur.

Konsekwencją mogą być nieszczelności i/lub uszkodzenia ciała.

Za szkody

- wynikające ze stosowania nieodpowiednich pętli zaciskowych ew. pętli zaciskowych innych producentów oraz
- spowodowane stosowaniem wykraczającym poza użytkowanie zgodne z przeznaczeniem

Novopress nie odpowiada.

Do użytkowania zgodnego z przeznaczeniem należy również przestrzeganie instrukcji obsługi, warunków inspekcji i konserwacji, cykli zaciskania oraz wszelkich obowiązujących przepisów dotyczących bezpieczeństwa, w obowiązującym brzmieniu.

## 2 Podstawowe wskazówki dotyczące bezpieczeństwa

Do oznaczania niektórych fragmentów tekstu zastosowano piktogramy. Należy zachować szczególną ostrożność w przypadkach, które oznaczono w tekście piktogramami. Wszystkie wskazówki dotyczące bezpieczeństwa pracy należy przekazać także innym użytkownikom urządzenia oraz fachowemu personelowi!



	<p><b>OSTRZEŻENIE!</b> Ta informacja wskazuje na możliwie niebezpieczną sytuację, która może skutkować śmiercią lub ciężkimi obrażeniami.</p>
---	---

	<p><b>OSTROŻNIE!</b> Ta informacja wskazuje na możliwie niebezpieczną sytuację, która można prowadzić do ograniczonych lub lekkich obrażeń i/lub szkód na rzeczach.</p>
---	---

	<p><b>Informacja!</b> Informacja dotyczy bezpośrednio opisu funkcji lub obsługi urządzenia.</p>
---	---

**Dokładnie zapoznać się z instrukcją obsługi!**

**Przestrzegać zawartych w niej przepisów bezpieczeństwa!**

 	<p><b>OSTRZEŻENIE!</b> <b>Proszę zapoznać się ze wszystkimi wskazówkami dotyczącymi bezpieczeństwa oraz instrukcjami.</b></p> <p>Nieprzestrzeganie wskazówek bezpieczeństwa i instrukcji może prowadzić do porażenia prądem elektrycznym, pożaru i/lub poważnych urazów.</p> <p>Dlatego:</p> <ul style="list-style-type: none"> <li>– Należy zachować na przyszłość wskazówki bezpieczeństwa i polecenia.</li> </ul>
---	--



**OSTRZEŻENIE!**

**Niebezpieczeństwo zranienia odpryskującymi odłamkami**

Nieprawidłowe stosowanie lub użytkowanie zużytych lub uszkodzonych zaciskarek lub pras grozi obrażeniami spowodowanymi przez odpryskujące odłamki.

Dlatego:

- Zaciskarki i prasy mogą być używane wyłącznie przez fachowców.
- Przeprowadzać konserwacje i przestrzegać bezwzględnie terminów konserwacji.
- Przed każdym użyciem zaciskarek i pras skontrolować pęknięcia i inne znamiona zużycia.
- Zaciskarki i prasy wykazujące pęknięcia lub inne objawy zużycia natychmiast wybrakować i więcej nie używać.
- Używać tylko technicznie sprawnych zaciskarek i pras.
- Nie stosować zaciskarki i prasy po nieprawidłowym użyciu i zlecić kontrolę w autoryzowanym warsztacie.



**OSTROŻNIE!**

**Uszkodzenie i nieprawidłowe działanie zaciskarki i prasy spowodowane nieprawidłowym obchodzeniem się z narzędziami**

Dlatego:



- Wymieniać zużyte zaciskarki.
- Do transportu i magazynowania stosować skrzynkę narzędziową a zaciskarki i prasy przechowywać w suchym pomieszczeniu.
- Natychmiast zlecić kontrolę uszkodzeń w autoryzowanym warsztacie.
- Przestrzegać przepisów bezpieczeństwa dotyczących używanych środków czyszczących i antykorozyjnych.



**Informacja!**

Wskazówki dotyczące obróbki oraz montażu łączników i rur znajdują się w dokumentacji dostawcy systemu.

### 3 Symbole znajdujące się na urządzeniu

Symbol	Znaczenie
	Ostrzeżenie: Niebezpieczeństwo zmiżdżenia
	Naklejka konserwacyjna; podana data kolejnej konserwacji
	Ostrzeżenie przed odpryskującymi odłamkami

### 4 Zakres dostawy

W standardowym zakresie dostawy znajdują się:

- Zaciskarka ACO401 wraz z instrukcją obsługi
- Pętla zaciskowa w oddzielnym pudle transportowym
- Bateria 18 V
- Ładowarka z instrukcją obsługi
- Przepisy bezpieczeństwa
- Deklaracja zgodności WE
- Pudło transportowe

Inne akcesoria dołączane są opcjonalnie. O zakres dostawy proszę pytać dostawcę systemu.



## 5 Dane techniczne

### ACO401

<b>Urządzenie:</b>	<b>ACO401</b>
Napięcie znamionowe:	18 V d.c.
Siła znamionowa:	100 kN
Wysokość:	280 mm
Długość:	660 mm
Szerokość:	105 mm
Ciężar netto:	13,0 kg bez baterii
Poziom mocy akustycznej maks.	91 db(A) <sup>1)</sup>
Poziom ciśnienia akustycznego przy uchu użytkownika:	80 db(A) <sup>1)</sup>
Poziom drgań:	<2,5 m/s <sup>2</sup> <sup>2)</sup>
Klasa ochrony:	IP20
Zakres temperatury podczas pracy:	od -10°C do +50°C

1) niedokładność pomiaru 3 dB(A)

2)

niedokładność pomiaru 1,5 m/s<sup>2</sup>



Nosić ochraniacze na uszy.

Podaną wartość emisji drgań zmierzono wg znormalizowanej metody badawczej i można ją wykorzystać do porównania z innym urządzeniem.

Podaną wartość emisji drgań można wykorzystać również we wstępnej ocenie przerwy w działaniu.

Uwaga: Podana wartość może różnić się od wartości emisji drgań występującej w czasie rzeczywistego korzystania z urządzenia, zależnie od sposobu jego użycia. W zależności od rzeczywistych warunków użycia (tryb unieruchomienia) może być konieczne określenie kroków, mających na celu ochronę osoby obsługującej.

### Bateria

Napięcie:	18 V d.c. (litowo-jonowa)
Pojemność:	3,0 Ah
Wysokość:	75 mm
Długość:	120 mm
Szerokość:	75 mm
Ciężar:	0,68 kg
Zakres temperatury podczas pracy:	od -10°C do +50°C

	<p><b>Informacja!</b></p> <p><b>Baterie nie są fabrycznie ładowane.</b></p> <p>Dlatego:</p> <ul style="list-style-type: none"> <li>– Naładować baterię przed pierwszym uruchomieniem urządzenia.</li> </ul>
---	---

### Prostownik

Sposób działania i obsługi prostownika oraz akumulatorów - zob. załączona instrukcja obsługi prostownika.

## 6 Skrócony opis zaciskarki (rys.1)

Zaciskarka ACO401 składa się z urządzenia zaciskowego (1) oraz zamontowanej na stałe szczęki pośredniej (2). Głowica ze szczęką pośrednią może obracać się o 180°. Ustawienie głowicy możliwe jest tylko przed rozpoczęciem zaciskania, w trakcie jego trwania głowica nie może być obracana.

Podczas zaciskania urządzenie trzyma się mocno za rączkę (3) i uchwyt (4) szczęki pośredniej.

### 6.1 Automatyczny układ zaciskowy

Urządzenie ma automatyczny układ zaciskowy. Gwarantuje on zawsze całkowite zaciśnięcie. Automatyczny układ zaciskowy, ze względów bezpieczeństwa włącza się dopiero wtedy, gdy rozpocznie się zaciskanie, tzn. na początku formowania złączki.

Po uruchomieniu automatycznego układu zaciskowego zielona dioda LED (5) wyłącza się a proces zaciskania startuje automatycznie. W tym momencie zaciskanie można przerwać, wyłączając naciskając i przytrzymując przycisk odblokowujący (6). Po zakończeniu zaciskania silnik wyłącza się automatycznie a zielona dioda LED zapala się ponownie.

Jeśli przed użyciem automatycznego układu zaciskowego zostanie wciśnięty przycisk Start (7), wówczas kolba zaciskarki przesuwa się w swoje położenie wyjściowe. Zaciskanie nie jest kontynuowane. Proces zaciskania musi zostać uruchomiony ponownie.

### 6.2 Przycisk odblokowujący

W sytuacji awaryjnej, w każdej chwili można przerwać zaciskanie, naciskając i przytrzymując przycisk odblokowujący (6). Kolba w zaciskarce przesuwa się w swoje położenie wyjściowe.

## 6.3 Bateria

### 6.3.1 Wyjmowanie baterii (rys. 2)

Wcisnąć obydwa przyciski odblokowujące (A) (1) a następnie wyjąć baterię (2).

### 6.3.2 Wkładanie baterii (rys. 3)

Wsunąć baterię do urządzenia, tak jak pokazano na rysunku, aż do zatrzaśnięcia.

### 6.3.3 Wskaźnik stanu baterii

Naciśnięcie przycisku (B) powoduje wyświetlenie stanu naładowania baterii. Ilość zapalonych diod wskazuje na poziom naładowania.

Jeśli bateria podczas sprawdzania stanu naładowania znajduje się w zaciskarce, od ostatniego zaciskania musi upłynąć przynajmniej 1 minuta. W przeciwnym przypadku wskazanie będzie niedokładne.

## 6.4 Zaciskarka i akumulator



### Informacja!

Zaciskarka ACO 401 może być używana tylko z bateriami litowo-jonowymi 3,0 Ah 18 V. Baterii 18 V można używać tylko do zasilania określonych zaciskarek.

### Zachowanie się zaciskarki po dłuższym okresie postoju lub w przypadku wymiany baterii:

Zaciskarka nieużywana przez ok. godzinę lub po włożeniu do niej nowej baterii przełącza się w tryb spoczynkowy (SLEEP). Nie świeci dioda LED. W celu ponownego uruchomienia zaciskarki należy nacisnąć przycisk Start.

### Zachowanie zaciskarki po rozładowaniu się baterii:

Na początku zaciskania odbywa się sprawdzanie, czy energia zgromadzona w baterii wystarczy do zakończenia zaciskania. Jeśli tak nie jest, urządzenie nie włącza się. Miga zielona dioda LED.

Miganie zielonej diody LED po zaciśnięciu oznacza, że zaciśnięcie zostało jeszcze wykonane prawidłowo. Przed następnym zaciśnięciem należy naładować baterię.

## 7 Uruchamianie i praca



### OSTROŻNIE!

**Niebezpieczeństwo zmiżdżenia palców przy użytkowaniu urządzenia bez pętli zaciskowej. (rys. 4a)**

W przypadku gdy zaciskarka nie jest założona na pętlę zaciskową, może zdarzyć się, że po uruchomieniu urządzenia dojdzie do zmiżdżenia palców.

Dlatego:

- Nie eksploatować urządzenia bez pętli zaciskowych.
- Nie trzymać palców w miejscach zagrożonych.



### Informacja!

Zaciskarka ACO 410 nie jest przeznaczona do pracy w trybie ciągłym. Po ok. 15-20 cyklach zaciskania należy zrobić krótką przerwę, trwającą przynajmniej 15 minut, co pozwoli na ostygnięcie urządzenia.

## 7.1 Opis wskazań LED

Wskazanie diod	Stan lub przyczyna	Sposób postępowania
Zielona dioda LED świeci.	Gotowość do pracy	
Zielona dioda LED wyłączona (trwa zaciskanie)	Automatyczny układ zaciskowy jest włączony; urządzenie automatycznie kończy zaciskanie.	
Zielona dioda LED mruga.	Niewystarczające naładowanie baterii!	Naładować lub wymienić baterię.
Czerwona dioda LED mruga.	Urządzenie poza dopuszczalnym zakresem temperatury	Urządzenie działa tylko w zakresie temperatur od -10 do +50°C. <ul style="list-style-type: none"> <li>• Jeśli jest zbyt zimno, należy przenieść urządzenie w cieplejsze otoczenie.</li> <li>• Jeśli urządzenie jest zbyt ciepłe, należy je ochłodzić, robiąc krótką przerwę.</li> </ul>
Czerwona dioda LED świeci.	Usterka urządzenia	Nacisnąć przycisk Start. Jeżeli nie uzyskano poprawy, oznacza to, że zaciskarka jest uszkodzona. Odesłać urządzenie do warsztatu. <b>WSKAZÓWKA!</b> Zaciskanie prawdopodobnie nie zostało zakończone, należy sprawdzić i ew. powtórzyć.
Czerwona i zielona diody LED mrużają naprzemian	Przerwa konserwacyjna	Zaciskarka musi zostać poddana konserwacji podczas 100 kolejnych cykli zaciskania.

## 7.2 Położenie wyjściowe pętli zaciskowej (rys. 5)

Pętla zaciskowa musi mieć odpowiedni kształt (owalny), zanim zostanie nałożona na złączkę. Po otwarciu i zdjęciu pętli zaciskowej ze złączki pętla musi mieć kształt pokazany na ilustracji.

	<p><b>Informacja!</b></p> <p>Aby pętla zaciskowa mogła prawidłowo działać, segmenty ślizgowe powinny się swobodnie poruszać.</p> <p>Segmenty ślizgowe są zawsze automatycznie wciskane przez sprężyny do prawidłowego położenia początkowego.</p> <p>Uważać, aby w położeniu początkowym oznaczenia kreskowe (M) na elementach łukowych (C) tworzyły jedną linię z krawędziami segmentów ślizgowych (D), jeśli pętla zaciskowa pozostaje w położeniu wyjściowym. (rysunek 5)</p> <p>Jeżeli jest inaczej, należy zlecić naprawę pętli zaciskowej.</p>
---	--

### 7.3 Zamykanie pętli (rys. 6 + 7)

- Lekkie naciśnięcie zewnętrznego końca elementu łukowego powoduje wskoczenie tego elementu do środka. (rys. 6)
- Linia (A) musi być położona na jednej wysokości z krawędzią (B), jeśli pętla zaciskowa jest prawidłowo przyłożona. (rysunek 7)



#### **OSTROŻNIE!**

#### **Niebezpieczeństwo złamania pętli zaciskowej przy nieprawidłowym założeniu.**

Jeśli pętla zaciskowa jest nieprawidłowo nałożona na złączkę, może dojść do jej uszkodzenia.

Dlatego:

- Linia (A) musi leżeć na jednej wysokości z krawędzią (B). (rysunek 7)
- Jeśli tak nie jest, należy ponownie zdjąć pętlę zaciskową i założyć ją jeszcze raz.

### 7.4 Otwieranie pętli (rys. 8 + 9)





Aby otworzyć pętlę zaciskową, można obydwie zewnętrzne elementy łukowe odchylić od rury pojedynczo lub razem, tak jak to opisano niżej.

Najpierw należy spróbować zrobić to jedną ręką, dopiero później obydwoma.

Jeśli najpierw otwierana jest jedna strona a później druga, wówczas przy otwarciu drugiej strony należy przytrzymać pętlę zaciskową, by nie spadła.

- Aby otworzyć pętlę zaciskową, należy wykonać następujące 2 czynności: (rys. 8)
  - Dźwignię (10) nacisnąć w zaznaczonym miejscu w kierunku rury i przytrzymać.
  - Element łukowy (11) uchwycić w zaznaczonym miejscu od dołu i odchylić od rury.
- Po osiągnięciu określonego punktu, element łukowy odskakuje samoczynnie w położenie końcowe i zaskakuje z kliknięciem.
- Pętlę zaciskową otworzyć poprzez odchylenie obu elementów łukowych, aż do momentu, gdy pętla będzie mogła zostać zdjęta ze złączki zaciskowej. (rys. 9)

## 7.5 Zaciskanie

	<p><b>OSTRZEŻENIE!</b></p> <p><b>Niebezpieczeństwo zranienia odpryskującymi odłamkami</b></p> <p>Nieprawidłowe stosowanie lub użytkowanie zużytych lub uszkodzonych zaciskarek grozi obrażeniami spowodowanymi przez odpryskujące odłamki.</p> <p>Dlatego:</p> <ul style="list-style-type: none"> <li>– Uważać, aby średnica znamionowa złączki zaciskowej pasowała do średnicy znamionowej zaciskarki.</li> <li>– Uważać, aby między zaciskarką a złączką zaciskową nie było zanieczyszczeń, wiórów itp.</li> <li>– Nie ustawiać złączki zaciskowej skośnie do zaciskarki.</li> <li>– Nie stosować zaciskarki po nieprawidłowym użyciu i zlecić kontrolę w autoryzowanym warsztacie.</li> </ul>
	<p><b>OSTRZEŻENIE!</b></p> <p><b>Niebezpieczeństwo zranienia odpryskującymi odłamkami</b></p> <p>Zmęczenie materiału może prowadzić do złamania zaciskarki.</p> <p>Zaciskarki są narzędziami podlegającymi zużyciu.</p> <p>Przy częstym zaciskaniu powstaje zmęczenie materiału. Zaciskarki zużyte lub uszkodzone z powodu zmęczenia materiału mogą się złamać nawet przy użytkowaniu zgodnie z przeznaczeniem; powstaje niebezpieczeństwo obrażeń spowodowane przez odpryskujące odłamki. Niebezpieczeństwo złamania jest dodatkowo podwyższone przy użytkowaniu niezgodnie z przeznaczeniem.</p> <p>Dlatego:</p> <ul style="list-style-type: none"> <li>– Przed każdym użyciem zaciskarek i pras skontrolować pęknięcia i inne oznaki zużycia.</li> <li>– Zaciskarki wykazujące pęknięcia lub inne oznaki zużycia natychmiast odstawić i więcej nie używać.</li> <li>– Używać tylko całkowicie technicznie sprawnych zaciskarek.</li> </ul>
	<p><b>OSTROŻNIE!</b></p> <p><b>Niebezpieczeństwo zmiążdżenia!</b></p> <p>Istnieje niebezpieczeństwo zmiążdżenia palców i rąk.</p> <p>Dlatego:</p> <ul style="list-style-type: none"> <li>– Podczas uruchamiania procesu zaciskania uważać, aby części ciała lub przedmioty nie dostały się między szczęki zaciskowe.</li> <li>– Podczas procesu zaciskania nie trzymać rękami dźwigni szczęk. W tym celu używać uchwytu (4). (rys. 1)</li> </ul>
	<p><b>OSTROŻNIE!</b></p> <p><b>Nie zbliżać palców do obszaru zagrożenia, gdy szczęki pośrednie są zamknięte. (rys. 4a)</b></p> <p>Może dojść do zmiążdżenia palców.</p> <p>Dlatego:</p> <ul style="list-style-type: none"> <li>– Szczęki pośrednie pozostawić otwarte. (rys. 4b)</li> </ul>



**OSTROŻNIE!**

**Niebezpieczeństwo złamania pętli zaciskowej przy nieprawidłowym założeniu.**

Jeśli pętla zaciskowa jest nieprawidłowo nałożona na złączkę, może dojść do jej uszkodzenia.

Dlatego:

- Linia (A) musi leżeć na jednej wysokości z krawędzią (B). (rysunek 7)
- Jeśli tak nie jest, należy ponownie zdjąć pętlę zaciskową i założyć ją jeszcze raz.

1. Sprawdzić, czy średnica znamionowa złączki zaciskowej pasuje do średnicy znamionowej pętli zaciskowej.



**Informacja!**

Podczas zakładania pętli zaciskowej na złączkę zaciskową przestrzegać instrukcji podanych przez producenta systemu łączenia.



**OSTROŻNIE!**

**Niebezpieczeństwo złamania pętli zaciskowej przy nieprawidłowym założeniu.**

Jeśli pętla zaciskowa jest nieprawidłowo nałożona na złączkę, może dojść do jej uszkodzenia.

Dlatego:

- Linia (A) musi leżeć na jednej wysokości z krawędzią (B). (rysunek 7)
- Jeśli tak nie jest, należy ponownie zdjąć pętlę zaciskową i założyć ją jeszcze raz.

2. Zewnętrzne elementy łukowe pętli zaciskowej odchylić możliwie mocno i założyć pętlę na złączkę zaciskową.
3. Zamknąć pierścień zaciskowy. (rys. 6)
4. Szczęki pośrednie otworzyć całkowicie, naciskając uchwyt.



**OSTRZEŻENIE!**

**Niebezpieczeństwo zranienia odpryskującymi odłamkami**

Nieprawidłowe założenie szczęki pośredniej na pętli zaciskowej może prowadzić do zniszczenia szczęki pośredniej i pętli zaciskowej.

Dlatego:

- Zaczepy (21) szczęk pośrednich muszą objąć trzpienie (22) pętli zaciskowej. (rys. 11, 12 + 13)

5. Zmontować szczęki pośrednie z pętlą zaciskową w następujący sposób: Zaczepy (21) szczęk pośrednich wsunąć możliwie najdalej w rowki (24) pętli zaciskowej. (rys. 10)
6. Zamknąć szczęki pośrednie, zwalniając dźwignię szczęk.

**Informacja!**

**Należy zwrócić uwagę, aby po zakończeniu zaciskania pętlą zaciskową nie było żadnej szczeliny między segmentami.**

7. W celu uruchomienia urządzenia należy nacisnąć i przytrzymać przycisk Start.
8. Po zakończeniu zaciskania otworzyć szczęki pośrednie, naciskając uchwyt i zdjąć je z pętli zaciskowej.
9. Otworzyć i zdjąć pętlę zaciskową.

## 8 Dociskanie

Dociskanie jest niezbędne zawsze wtedy, gdy zaciskanie nie zostało zakończone. Proszę przestrzegać wskazówek producenta systemu, czy dopuszczalne jest dociskanie. Jeśli jest dopuszczalne, wówczas zwrócić uwagę na pewne różnice między dociskaniem a zaciskaniem.

**OSTRZEŻENIE!**

**Niebezpieczeństwo odniesienia obrażeń przez łamiące się zaczepy szczęk pośrednich i uszkodzone trzpienie pętli zaciskowej.**

Przy nieprawidłowym trzymaniu i zmianie położenia prasy, zaczepy nie chwytają prawidłowo trzpieni przed i podczas dociskania.

Końcówki zaczepów mogą naciskać bezpośrednio na trzpienie. Z tego powodu zaczepy i trzpienie mogą się złamać i odpryskują odłamki.

Dlatego:

- Po założeniu na pętlę zaciskową, dźwignię szczęki pośredniej ścisnąć maksymalnie z uchwytem. (rys. 12)
- Zwrócić uwagę, aby podczas dociskania zaczepy szczęk pośrednich obejmowały trzpienie pętli zaciskowej. (rys. 11)



## 9 Czyszczenie, konserwacja i naprawa (rys. 13, 14, 15)

PL



### **OSTROŻNIE!**

**Niebezpieczeństwo zranienia podczas czyszczenia i konserwacji, spowodowane przypadkowym naciśnięciem włącznika.**

Dlatego:

- Przed rozpoczęciem czyszczenia lub konserwacji należy zapoznać się z przepisami bezpieczeństwa i każdorazowo wyjąć baterię.

### **Adresy serwisu**

Novopress GmbH & Co. KG  
Scharnhorststr. 1  
41460 Neuss  
Niemcy

Adresy autoryzowanych warsztatów podaje firma Novopress; można je też znaleźć na stronie internetowej [www.novopress.de](http://www.novopress.de).

### **Harmonogram konserwacji**

Prace związane z konserwacją i naprawą mogą przeprowadzać wyłącznie wyspecjalizowane punkty serwisowe NOVOPRESS, które zostały autoryzowane przez firmę Novopress.



### **Informacja!**

Na zacisk arce i pętli zaciskowej jest podana data następnej konserwacji. Konserwacja musi być przeprowadzana co najmniej raz w roku. Przy więcej niż 2500 zacisków w roku konserwację należy przeprowadzać najpóźniej po 2500 zacisków. Na 100 zacisków przed osiągnięciem momentu konserwacji, dioda LED zaczyna go sygnalizować (patrz rozdział 7.1 Opis wskazań LED)

### **Regularnie (przed zastosowaniem, na początku dnia pracy) lub przy zabrudzeniu (rys.13)**

- Skontrolować pętlę zaciskową, szczęki pośrednie oraz całe urządzenie pod kątem usterek zewnętrznych takich jak uszkodzenia, zarysowania metalu i inne oznaki zużycia. Jeśli stwierdzone zostaną usterki, nie użytkować dalej urządzenia, tylko je wymienić lub oddać do autoryzowanego warsztatu naprawczego.
- Wyczyścić pętlę zaciskową powietrzem sprężonym.
- Nasmarować trzpienie szczęk pośrednich.
- Spryskać całą szczękę pośrednią smarem.
- Usunąć osady z powierzchni zaciskającej (K).
- Wyczyścić powierzchnię zaciskającą (K) pętli zaciskowej
- Całą powierzchnię zaciskającą (K) posmarować środkiem smarnym.
- Sprawdzenie łatwości ruchu: segmentów ślizgowych (C) i elementów łukowych (D).

Zalecany środek do smarowania:

- dołączony olej
- olej zawierający MoS<sub>2</sub>

Po każdym 50 zaciśnięciach:

Przeguby (G) pętli zaciskowej spryskać środkiem smarnym.

Miejsca między segmentami ślizgowymi (C) i elementami łukowymi (D) spryskać środkiem smarnym.

#### **Co pół roku**

Urządzenie oddać do sprawdzenia fachowemu elektrykowi lub do warsztatu Novopress.

#### **Co roku**

Zlecić kontrolę lub konserwację zaciskarki w firmie Novopress lub specjalistycznym warsztacie Novopress.

## 10 Utylizacja



### **OSTROŻNIE!**

#### **Zagrożenie dla wód gruntowych**

#### **Urządzenie zawiera olej hydrauliczny.**

Oleje hydrauliczne stanowią zagrożenie dla wód gruntowych.

Niekontrolowane spuszczenie oleju lub nieprawidłowa utylizacja są karalne.

Dlatego:

- Urządzenie utylizować przyjaźnie dla środowiska.

Odnośnie utylizacji baterii i prostownika należy przestrzegać wskazówek zawartych w dołączonej instrukcji obsługi prostownika.

Nie wolno utylizować produktu razem z odpadami domowymi.

Novopress rekomenduje utylizację przez autoryzowane przedsiębiorstwa.

Alternatywnie można zwrócić stare urządzenie do utylizacji bezpośrednio Novopress (lub autoryzowanemu warsztatowi).

## 11 Gwarancja

Firma Novopress udziela gwarancji na swoje zaciskarki oraz narzędzia zaciskające na 24 miesiące. Czas gwarancji rozpoczyna się w momencie wydania urządzenia, a w razie wątpliwości moment ten należy udowodnić przez przedłożenie dokumentu sprzedaży.

W tym okresie gwarancja obejmuje usuwanie wszystkich uszkodzeń i wad narzędzi powstałych w następstwie wad materiałowych lub produkcyjnych.

Gwarancji nie podlegają:

- uszkodzenia powstałe na skutek nieodpowiedniego użycia lub braku konserwacji;
- uszkodzenia, które powstały w następstwie użycia produktów niezatwierdzonych przez firmę Novopress dla zaciskarek;
- uszkodzenia powstałe na skutek zaciskania nieodpowiednich rur lub złączy.

Gwarancja na części podlegające zużyciu obejmuje przewidywany okres użytkowania.

Usługi świadczone na podstawie gwarancji nie podlegają opłacie. Koszty transportu urządzenia w obie strony pokrywa użytkownik.

Reklamacja może być uznana tylko wówczas, gdy urządzenie przed dostarczeniem do firmy Novopress lub do autoryzowanego warsztatu tej firmy nie było rozbiierane.

Naprawa lub wymiana urządzenia w ramach gwarancji nie przedłuża okresu gwarancji.

Naprawa lub wymiana mogą być wykonane tylko przy użyciu nowych części, których działanie odpowiada działaniu dotychczasowych części. Każda uszkodzona i wymieniona w związku z tym część jest własnością producenta.

### **Dodatkowa gwarancja po upływie ustawowego okresu gwarancyjnego**

Na czas po upływie ustawowego okresu gwarancyjnego udzielamy dobrowolnie poniższych gwarancji dodatkowych.

#### **1 rok gwarancji dodatkowej na nowe zaciskarki, szczęki pośrednie i pętle zaciskowe**

Novopress udziela rocznej gwarancji na wszystkie nowe zaciskarki, szczęki pośrednie i pętle zaciskowe, jeśli co najmniej co 12 miesięcy były oddawane do konserwacji w Novopress lub warsztacie autoryzowanym przez Novopress. Koszty konserwacji są wykazywane na fakturze. Informacji o kosztach udziela firma Novopress lub autoryzowany serwis firmy Novopress.

#### **Gwarancja na naprawy**

Po upływie okresu gwarancji, Novopress udziela następujących gwarancji na naprawę i części zamienne:

- 6-miesięcznej na wymienione części zamienne.
- 12-miesięcznej na wymienione zespoły.
- 12-miesięcznej na wymienione zaciskarki.

## 12 Deklaracja zgodności WE

Deklaracja zgodności WE i lista przestrzeganych dyrektyw i stosowanych norm – patrz karta Deklaracja zgodności WE.

## CS Česky

## Překlad originálního návodu k obsluze

## Obsah

1	Předepsané použití .....	225
2	Základní bezpečnostní pokyny .....	226
3	Symboly na přístroji .....	228
4	Rozsah dodávky .....	228
5	Technické údaje .....	229
6	Krátký popis lisovacího přístroje (obrázek 1).....	230
7	Uvedení do provozu a provoz.....	231
8	Dolisování .....	236
9	Čištění, údržba a opravy (obrázek 13, 14, 15) .....	237
10	Likvidace .....	238
11	Záruka a ručení.....	239
12	Prohlášení o shodě ES .....	240

## 1 Předepsané použití

Lisovací přístroje jsou určeny výlučně pro použití lisovacích ok vyrobených firmou Novopress, resp. schválených firmou Novopress se souhlasem systémového dodavatele. V případě pochybností, pokud jde o způsobilost vašeho lisovacího přístroje pro předložené lisovací nástroje, se prosím obraťte na systémového dodavatele.

Přístroje a lisovací oka slouží výlučně pro slisování trubek a fitinků, pro které jsou plánována příslušná lisovací oka.

Každé jiné nebo předepsaný rozsah přesahující použití platí jako neschválené použití.

Veškeré práce s tímto nástrojem, které neodpovídají předepsanému použití, mohou způsobit škody na lisovacím nástroji, příslušenství a potrubí. Následkem mohou být netěsnosti a/nebo poranění.

Za škody

- vyplývající z používání nevhodných lisovacích ok, popř. lisovacích ok jiných výrobců nebo
- vzniklé u aplikací, které jsou realizovány mimo rámec předepsaného používání,

firma Novopress neručí.

K předepsanému použití patří také dodržování návodu k obsluze, zachování podmínek pro inspekci a údržbu, dodržování délky cyklů lisování a také všech příslušných bezpečnostních ustanovení v jejich aktuálním znění.

**CS 2 Základní bezpečnostní pokyny**

K označení příslušných textových pasáží se používají následující piktogramy. Tyto pokyny dodržujte a v těchto případech postupujte zvláště opatrně. Všechny pokyny bezpečnosti práce předejte i ostatním uživatelům, příp. odbornému personálu!



	<p><b>VÝSTRAHA!</b> Tato informace upozorňuje na možnou nebezpečnou situaci, která může mít za následek smrt nebo těžké tělesné poranění.</p>
---	---

	<p><b>OPATRNĚ!</b> Tato informace upozorňuje na možnou nebezpečnou situaci, která může mít za následek drobná nebo lehká poranění a/nebo věcné škody.</p>
---	---

	<p><b>Informace!</b> Tato informace je v přímé souvislosti s popisem určité funkce nebo určitého pracovního kroku při obsluze.</p>
---	--

**Pozorně si přečtěte návod k obsluze!**

**Dodržujte přiložené bezpečnostní pokyny!**

 	<p><b>VÝSTRAHA!</b> <b>Přečtěte si všechny bezpečnostní pokyny a instrukce.</b> Nedodržení bezpečnostních pokynů a instrukcí může mít za následek úraz elektrickým proudem, požár a/nebo těžká poranění. Proto: – Veškeré bezpečnostní předpisy a pokyny pečlivě uchovávejte.</p>
---	---



**VÝSTRAHA!**

**Nebezpečí poranění odletujícími úlomky.**

Při chybném používání nebo užívání opotřebených či poškozených lisovacích nástrojů a lisovacích přístrojů hrozí nebezpečí poranění odletávajícími úlomky.

Proto:

- Lisovací nástroje a lisovací přístroje může používat jen kvalifikovaný personál.
- Bezpodmínečně dodržovat intervaly údržby a údržbu samotnou.
- Před každým použitím zkontrolovat trhliny a ostatní známky opotřebení na lisovacích nástrojích a lisovacích přístrojích.
- Lisovací nástroje a lisovací přístroje s trhlínami v materiálu nebo ostatními známkami opotřebení okamžitě vyřadit a již je nepoužívat.
- Lisovací nástroje a lisovací přístroje používejte jen v technicky bezchybném stavu.
- Po chybném použití lisovací nástroj a lisovací přístroj již nepoužívat a nechat jej zkontrolovat autorizovaným servisem.



**OPATRNĚ!**

**Poškození a chybné funkce lisovacího nástroje a lisovacího přístroje při neodborném zacházení.**

Proto:



- Opotřebené lisovací nástroje vyměňte.
- K přepravě a skladování používejte přepravní kufřík a lisovací nástroje a lisovací přístroj uchovávejte v suchém prostředí.
- Poškození nechte okamžitě zkontrolovat autorizovaným servisem.
- Dodržujte bezpečnostní pokyny používaných čisticích a protikorozních prostředků.



**Informace!**

Pokyny ke zpracování a montáži fitinků nebo trubek jsou uvedeny v podkladech systémového dodavatele.

### 3 Symboly na přístroji

Symbol	Význam
	Výstražný pokyn: Nebezpečí smáčknutí
	Nálepka údržby; uvádí následující údržbu.
	Výstraha před odletujícími úlomky.

### 4 Rozsah dodávky

Do rozsahu dodávky standardního vybavení patří:

- Lisovací přístroj ACO401 včetně návodu k obsluze
- Lisovací oko ve zvláštním přepravním kufříku
- Akumulátor 18 V
- Nabíječka včetně návodu k obsluze
- Bezpečnostní pokyny
- Prohlášení o shodě ES
- Přepravní kufřík

Další příslušenství je přiloženo dle výběru. Na rozsah se zeptejte systémového dodavatele.



## 5 Technické údaje

### ACO401

<b>Přístroj:</b>	<b>ACO401</b>
Jmenovité napětí:	18 V d.c.
Jmenovitá síla:	100 kN
Výška:	280 mm
Délka:	660 mm
Šířka:	105 mm
Hmotnost netto:	13,0 kg bez akumulátoru
Max. hladina akustického výkonu	91 db(A) <sup>1)</sup>
Hladina akustického tlaku v oblasti ucha uživatele:	80 db(A) <sup>1)</sup>
Hodnota vibrací:	<2,5 m/s <sup>2</sup> <sup>2)</sup>
Krytí:	IP20
Rozsah provozních teplot:	-10°C až +50°C

1) Nejistota měření 3 db(A)

2) Nejistota měření 1,5 m/s<sup>2</sup>



Noste ochranu sluchu.

Uvedená emisní hodnota kmitání byla změřena podle normovaného zkušební postupu a může být použita ke srovnání s jiným přístrojem.

Uvedená emisní hodnota kmitání může být také použita k počátečnímu odhadu vystavení.

**Pozor:** Emisní hodnota kmitání se může při skutečném používání přístroje odlišovat od uvedené hodnoty, v závislosti na druhu a způsobu používání přístroje. V závislosti na skutečných podmínkách používání (přerušovaný provoz) může být nutné specifikovat bezpečnostní opatření k ochraně obsluhující osoby.

### Akumulátor

Napětí:	18 V d.c. (lithium iontový)
Kapacita:	3,0 Ah
Výška:	75 mm
Délka:	120 mm
Šířka:	75 mm
Hmotnost:	0,68 kg
Rozsah provozních teplot:	-10°C až +50°C

	<p><b>Informace!</b></p> <p><b>Akumulátory se z výroby dodávají v nenabitém stavu.</b></p> <p>Proto:</p> <ul style="list-style-type: none"> <li>– Před prvním použitím akumulátory nabijte.</li> </ul>
---	--

### Nabíječka

Funkce a obsluha nabíječky a akumulátorů je popsána v příloženém návodu k obsluze nabíječky.

## 6 Krátký popis lisovacího přístroje (obrázek 1)

Lisovací přístroj ACO401 se skládá z lisovacího přístroje (1) a pevně namontované mezičelisti (2). Hlavou mezičelisti lze otáčet o 180° stupňů. Nastavení hlavy je možné jen před slisováním, během slisování se hlava nemůže otáčet.

Při slisování pevně držte přístroj za rukojeť (3) a rukojeť (4) mezičelisti.

### 6.1 Automatické lisování

Přístroj je vybaven funkcí automatického lisování. Tím je vždy zajištěno úplné slisování. Automatické lisování se z bezpečnostních důvodů zapne až po zahájení slisování, tzn. od začátku deformace fitinku.

Po inicializaci automatického lisování zelená LED (5) zhasne a lisování automaticky pokračuje. Nyní může být slisování přerušeno jen po stisknutí a držení odblokovacího tlačítka (6). Po úplném slisování se motor automaticky vypne a zase se rozsvítí zelená LED.

Je-li tlačítko Start (7) uvolněno před dosazením automatického lisování, tak píst v lisovacím přístroji jede zpět do své výchozí polohy. Slisování nebylo realizováno. Proces lisování musí být znovu inicializován.

### 6.2 Odblokovací tlačítko

V nouzové situaci může být proces lisování kdykoli přerušeno stisknutím a držetím odblokovacího tlačítka (6). Píst v lisovacím přístroji tak nyní jede zpět do své výchozí polohy.

### 6.3 Akumulátor

#### 6.3.1 Vyjmutí akumulátoru (obrázek 2)

Vtlačte (1) obě odblokovací tlačítka (A) a pak vyjměte akumulátor (2).

#### 6.3.2 Vložení akumulátoru (obrázek 3)

Akumulátor vložte do přístroje tak, aby zaskočil, viz obrázek.

#### 6.3.3 Indikace stavu akumulátoru

Po stisknutí tlačítka (B) se objeví stav nabití akumulátoru. Počet svítících LED uvádí stav nabití.

Nachází-li se akumulátor během kontroly stavu nabití v lisovacím přístroji, musí poslední slisování trvat minimálně 1 minutu. Jinak není indikace přesná.

## 6.4 Lisovací přístroj a akumulátor



### Informace!

Lisovací přístroj ACO 401 lze provozovat pouze s 3,0 Ah Li-iontovými akumulátory 18 V. Akumulátor 18 V může být použit jen do vhodných lisovacích přístrojů.

#### Funkce lisovacího přístroje po delší přestávce nebo výměně akumulátoru:

Pokud nebyl lisovací přístroj asi jednu hodinu používán nebo byl vložen nový akumulátor, přejde přístroj do režimu SLEEP. V tom případě nesvítí žádná LED. Ke spuštění lisovacího přístroje stiskněte tlačítko Start.

#### Funkce lisovacího přístroje při vybitém akumulátoru:

Před spuštěním cyklu slisování se zkontroluje, zda je kapacita akumulátoru dostatečná k ukončení cyklu slisování. Není-li tomu tak, přístroj není spuštěn. Začne blikat zelená LED.

Bliká-li zelená LED po ukončení slisování, byl tento cyklus slisování řádně proveden. Před zahájením dalšího lisovacího cyklu se musí akumulátor nově nabít.

## 7 Uvedení do provozu a provoz



### OPATRŇ!

**Nebezpečí skřípnutí prstů při provozu stroje bez lisovacího oka. (obrázek 4a)**

Není-li lisovací přístroj nasazen na lisovacím oku, mohou se prsty nacházet v nebezpečné oblasti. Po spuštění přístroje může dojít ke skřípnutí prstů.

Proto:

- Přístroj nepoužívejte bez lisovacího oka.
- Prsty nemějte v nebezpečné oblasti.



### Informace!

Lisovací přístroj ACO 401 není vhodný k trvalému provozu. Asi po 15-20 slisováních za sebou musíte proces přerušit krátkou přestávkou trvajícím minimálně 15 minut, aby se přístroj mohl ochladit.

## 7.1 Význam indikace LED

Indikace LED	Stav, resp. příčina	Opatření
Svíí zelená LED.	Přístroj je připraven k provozu	
Zelená LED nesvíí (cyklus slisování běží)	Automatické lisování je zapnuté; přístroj automaticky ukončí cyklus slisování.	
Bliká zelená LED.	Nedostatečně nabitý akumulátor!	Akumulátor nabijte nebo vyměňte.
Bliká červená LED.	Přístroj mimo teplotní rozmezí	Přístroj funguje jen v rámci teplotního rozmezí -10 až +50°C. <ul style="list-style-type: none"> <li>• Je-li příliš chladno, musí být přístroj používán v teplejším prostředí.</li> <li>• Je-li přístroj příliš horký, musíte udělat přestávku k jeho ochlazení.</li> </ul>
Svíí červená LED.	Chyba přístroje	Stiskněte tlačítko Start. Pokud se tím závada neodstraní, je vadný lisovací přístroj. Přístroj zašlete do autorizovaného servisu. <b>UPOZORNĚNÍ!</b> Cyklus slisování eventuálně nebyl kompletně dokončen, prosím proveďte kontrolu, a event. cyklus zopakujte.
Střídavě bliká červená a zelená LED.	Dosažen interval údržby	Lisovací přístroj během dalších 100 cyklů slisování předejte k provedení údržby.

## 7.2 Výchozí poloha lisovacího oka (obrázek 5)

Lisovací oko musí mít tvar podle obrázku (oválný tvar), dříve než bude nasazeno na fitink. Po otevření a sejmutí lisovacího oka z fitinku musí mít lisovací oko také znázorněný tvar.

	<p><b>Informace!</b></p> <p>K zajištění bezchybné funkce lisovacích ok musí být kluzné segmenty pohyblivé. Kluzné segmenty jsou prostřednictvím pružin automaticky tlačeny zpět do správné výchozí pozice.</p> <p>Dbejte, aby značkové rysky (M) na miskách (C) vytvořily s hranami kluzných segmentů (D) jednu linii, nachází-li se lisovací oko ve výchozí pozici. (obrázek 5)</p> <p>V opačném případě nechte lisovací oko opravit.</p>
---	--

### 7.3 Uzavření oka (obrázek 6 + 7)

- Lehkým tlakem na vnější konec misky zaskočí miska dovnitř. (obrázek 6)
- Linie (A) musí ležet ve stejné výšce s hranou (B), jestliže je lisovací oko správně nasazeno. (obrázek 7)

	<p><b>POZOR!</b></p> <p><b>Nebezpečí zlomení lisovacího oka v případě nesprávného nasazení</b></p> <p>Pokud lisovací oko nebylo správně nasazeno na fitink, může dojít k poškození lisovacího oka.</p> <p>Proto:</p> <ul style="list-style-type: none"> <li>– Linie (A) musí ležet ve stejné výšce s hranou (B). (obrázek 7)</li> <li>– V opačném případě opět vyjměte lisovací oko a opět jej nasadte.</li> </ul>
---	--





### 7.4 Otevření oka (obrázek 8 + 9)

K otevření lisovacího oka můžete obě vnější misky společně odklopit od potrubí podle následujícího popisu, a to buď jednotlivě nebo společně.

Manipulaci nejdříve vyzkoušejte jednou rukou, dříve než to zkusíte oběma rukama.

Otevřete-li nejdříve jednu stranu a pak druhou, musíte při otevírání druhé strany pevně přidržovat lisovací oko, aby nespadlo.

- K otevření lisovacího oka musíte nejdříve provést následující 2 kroky: (obrázek 8)
  - Páčku (10) na označeném místě posuňte směrem k trubce a držte.
  - Misku (11) na označeném místě uchopte ze zdola a odsuňte od trubky.
- Po dosažení určitého bodu miska sama skočí do koncové polohy a slyšitelně zaskočí.
- Lisovací oko odtahováním obou vnějších misek od sebe otevřete tak, aby mohlo být sejmuto z lisovaného fitinku. (obrázek 9)

	<p><b>VÝSTRAHA!</b>  <b>Nebezpečí poranění odletujícími úlomky.</b></p> <p>Při chybném používání lisovacích nástrojů nebo používání opotřebených či poškozených lisovacích nástrojů hrozí nebezpečí poranění odletujícími úlomky.</p> <p>Proto:</p> <ul style="list-style-type: none"> <li>– Zkontrolujte, zda jmenovitý průměr lisovaného fitinku souhlasí s jmenovitým průměrem lisovacího nástroje.</li> <li>– Dbejte, aby se mezi lisovacím nástrojem a lisovaným fitinkem nenacházely žádné nečistoty, třísky apod.</li> <li>– Lisovací nástroj se nesmí na lisovaném fitinku vzpříčit.</li> <li>– Po chybném použití lisovací nástroj již nepoužívejte a nechte ho zkontrolovat autorizovaným servisem.</li> </ul>
	<p><b>VÝSTRAHA!</b>  <b>Nebezpečí poranění odletujícími úlomky.</b></p> <p>Únavou materiálu může dojít ke zlomení lisovacích nástrojů.</p> <p>Lisovací nástroje jsou díly podléhající rychlému opotřebení.</p> <p>Při častém slisování dochází k únavě materiálu. Lisovací nástroje opotřebené kvůli únavě materiálu nebo jinak poškozené mohou dokonce i při používání k předepsanému účelu prasknout; při tom hrozí nebezpečí poranění odletujícími úlomky. Nebezpečí zlomu je při použití k neurčenému účelu výrazně vyšší.</p> <p>Proto:</p> <ul style="list-style-type: none"> <li>– Před každým použitím zkontrolujte trhliny a ostatní známky opotřebení na lisovacích nástrojích.</li> <li>– Lisovací nástroje s trhlínami v materiálu nebo ostatními známkami opotřebení okamžitě vyřaďte a již je nepoužívejte.</li> <li>– Lisovací nástroje používejte jen v technicky bezchybném stavu.</li> </ul>
	<p><b>OPATRNĚ!</b>  <b>Nebezpečí smáčknutí!</b></p> <p>Hrozí nebezpečí pohmoždění prstů a rukou.</p> <p>Proto:</p> <ul style="list-style-type: none"> <li>– Během spouštění lisovacího cyklu nevkládejte mezi páčky pevně namontované mezičelisti části těla nebo cizí díly.</li> <li>– Během lisovacího cyklu nedržte páky mezičelisti rukama. K tomu použijte rukojeti (4). (obrázek 1)</li> </ul>
	<p><b>OPATRNĚ!</b>  <b>Je-li mezičelist zavřená, nikdy nesahejte do nebezpečné oblasti. (obrázek 4a)</b></p> <p>Mohlo by dojít ke smáčknutí prstů.</p> <p>Proto:</p> <ul style="list-style-type: none"> <li>– Mezičelist nechte otevřenou. (obrázek 4b)</li> </ul>

	<p><b>Informace!</b></p> <p>K zajištění bezchybné funkce lisovacích ok musí být kluzné segmenty pohyblivé. Kluzné segmenty jsou prostřednictvím pružin automaticky tlačeny zpět do správné výchozí pozice.</p> <p>Dbejte, aby značkové rysky (M) na miskách (C) vytvořily s hranami kluzných segmentů (D) jednu linii, nachází-li se lisovací oko ve výchozí pozici. (obrázek 5)</p> <p>V opačném případě nechte lisovací oko opravit.</p>
---	--

1. Zkontrolujte, zda jmenovitý průměr lisovaného fitinku souhlasí s jmenovitým průměrem lisovacího oka.

	<p><b>Informace!</b></p> <p>Při nasazování lisovacího oka na lisovaný fitink dodržujte pokyny systémového dodavatele.</p>
---	---

	<p><b>POZOR!</b></p> <p><b>Nebezpečí zlomení lisovacího oka v případě nesprávného nasazení</b></p> <p>Pokud lisovací oko nebylo správně nasazeno na fitink, může dojít k poškození lisovacího oka.</p> <p>Proto:</p> <ul style="list-style-type: none"> <li>– Linie (A) musí ležet ve stejné výšce s hranou (B). (obrázek 7)</li> <li>– V opačném případě opět vyjměte lisovací oko a opět jej nasadte.</li> </ul>
---	--

2. Vnější misky lisovacího oka co nejvíce vyklyněte směrem ven a nyní na lisovaný fitink nasadte lisovací oko.
3. Lisovací oko uzavřete. (obrázek 6)
4. Stisknutím rukojeti úplně otevřete mezičelist.

	<p><b>VÝSTRAHA!</b></p> <p><b>Nebezpečí poranění odletujícími úlomky.</b></p> <p>Kvůli chybnému nasazení mezičelisti na lisovací oko může dojít ke zlomení mezičelisti a lisovacího oka.</p> <p>Proto:</p> <ul style="list-style-type: none"> <li>– Žlábkové svorky (21) mezičelisti se musí zachytit o čepy (22) lisovacího oka. (obrázek 11, 12 + 13)</li> </ul>
---	--

5. Mezičelist nasadte na lisovací oko následujícím způsobem: Žlábkové svorky (21) mezičelisti zasuňte co nejvíce do drážek (24) lisovacího oka. (obrázek 10)
6. Stisknutím rukojeti uzavřete mezičelist.

	<p><b>Informace!</b></p> <p><b>Po ukončení slisování dbejte, aby u lisovacího oka nebyla mezi segmenty žádná mezera.</b></p>
---	--

7. Ke spuštění stiskněte a držte stisknuté tlačítko Start.

8. Po ukončení cyklu slisování otevřete mezičelist stisknutím rukojeti a uvolněte ji z lisovacího oka.
9. Otevřete a vyjměte lisovací oko.

## 8 Dolisování

Dolisování je vždy nutné v případě, že nebylo slisování provedeno až do konce. Respektujte pokyny systémového dodavatele, zda je dolisování přípustné. Z toho vyplývají oproti slisování některé odlišnosti, které je nutno zvlášť dodržovat.



### VÝSTRAHA!

#### **Nebezpečí poranění zlomenými žlábkovými svorkami mezičelistí a poškozeným čepem lisovacího oka.**

Následkem nesprávného držení a změny polohy lisovacího přístroje nemohou být již žlábkové svorky před a během dolisování správně zachyceny o čepy.

Hroty žlábkových svorek mohou být stlačeny přímo na čepy. Tak se mohou žlábkové svorky a čepy zlomit a úlomky odlétnout.

Proto:

- Po nasazení na lisovací oko co nejvíce k sobě stlačte páčky mezičelisti s rukojetí. (obrázek 12)
- Dbejte, aby během celého procesu dolisování byly vždy žlábkové svorky mezičelisti zachyceny o čepy lisovacího oka. (obrázek 11)



## 9 Čištění, údržba a opravy (obrázek 13, 14, 15)

CS



### OPATRŇ!

**Nebezpečí poranění při čištění nebo údržbě kvůli neúmyslnému stisknutí vypínače.**

Proto:

- Před zahájením čištění, údržby nebo opravy dodržujte bezpečnostní pokyny, a vždy vytáhněte akumulátor.

### Adresy servisních partnerů

Novopress GmbH & Co. KG  
Scharnhorststr. 1  
41460 Neuss  
Německo

Adresy autorizovaných servisů získáte u společnosti Novopress nebo je najdete na adrese [www.novopress.de](http://www.novopress.de).

### Intervaly údržby

Údržbu a opravy mohou provádět jen odborné servisy autorizované společností NOVOPRESS či samotná společnost Novopress.



### Informace!

Na lisovacím přístroji a lisovacím oku je vždy uveden termín další údržby. Tato údržba musí být provedena minimálně jednou za rok. Při více než 2500 procesech lisování za rok musí být údržba provedena nejpozději po těchto 2500 procesech lisování. 100 cyklů slisování před dosažením intervalu údržby bude toto indikováno pomocí LED (viz kapitolu 7.1 Význam indikace LED)

### Pravidelně (před použitím, na začátku pracovního dne) nebo při znečištění (obrázek 13)

- U lisovacího oka, mezičelisti a přístroje zkontrolujte viditelné závady, jako např. poškození, trhliny v materiálu a jiné známky opotřebení. Zjistíte-li závady, přístroj již nepoužívejte, ale vyměňte jej nebo jej předejte autorizovanému servisu.
- Lisovací oko vyčistěte stlačeným vzduchem.
- Namažte čepy mezičelisti.
- Celou mezičelist nastříkejte mazacím prostředkem.
- Odstraňte usazené nečistoty ve tvarovacím obrysu (K).
- Vyčistěte tvarovací obrys (K) lisovacího oka.
- Celý tvarovací obrys (K) potřete mazivem.
- Kontrola lehkosti chodu: kluzných segmentů (C) a misek (D).

Doporučené mazací prostředky:

- přiložený olej
- olej obsahující MoS<sub>2</sub>

Po každých 50 lisovacích cyklech:

Klouby (G) lisovacích ok postříkejte mazacím prostředkem.

Mezi kluzné segmenty (C) a misky (D) nastříkejte mazací prostředek.

**Jednou za půl roku**

Přístroj zkontroluje kvalifikovaný elektrikář nebo autorizovaný servis Novopress.

**Jednou za rok**

Údržbu a kontrolu lisovacího přístroje nechte provést u společnosti Novopress nebo v autorizovaném servisu Novopress.

## 10 Likvidace



### **OPATRŇ!**

**Ohrožení spodní vody**

**Přístroj obsahuje hydraulický olej.**

Hydraulické oleje ohrožují spodní vodu.

Nekontrolované vypouštění nebo neodborná likvidace jsou trestné.

Proto:

- Přístroj ekologicky zlikvidujte.

K likvidaci akumulátorů a nabíječky dodržujte pokyny v přiloženém návodu k obsluze nabíječky.

Výrobek nemůže být likvidován společně s domovním odpadem.

Novopress doporučuje nechat provést likvidaci uznávanou odbornou firmou.

Alternativně může být starý přístroj k odborné likvidaci odevzdán přímo firmě Novopress (nebo autorizovanému servisu).

## 11 Záruka a ručení

Firma Novopress na své lisovací přístroje a nástroje poskytuje plnou zákonnou záruku v délce 24 měsíců. Záruční doba začíná plynout dnem dodání. V případě pochybností je nutno předložit prodejní dokumentaci.

Během záruční doby se poskytuje záruka na odstranění všech škod nebo závad na těchto nástrojích, kterých příčinou byly vady materiálu nebo výrobní chyby.

Záruka nezahrnuje následující druhy škod:

- Škody, které vzniknou neodborným používáním nebo nedostatečnou údržbou přístroje.
- Škody, které vzniknou při použití výrobků, jež nebyly schváleny firmou Novopress pro její lisovací přístroje.
- Škody, které vzniknou následkem slisování nevhodných trubek a fitinků.

Na díly podléhající rychlému opotřebení firma Novopress poskytuje záruku jen v rámci předpokládané doby životnosti.

Výkony vyplývající z nároků na záruku nemusí být placeny. Uživatel hradí pouze náklady spojené s dopravou do místa zaslání výrobku a zpět.

Reklamacce se uznává jen za podmínky, že přístroj nebyl před zasláním firmě Novopress nebo některému z autorizovaných servisů Novopress demontován.

V případě opravy nebo výměny přístroje, popř. nástrojů v rámci záruky se původní záruční doba neprodlužuje. Při opravě nebo výměně mohou být použity nové díly, jejichž funkce odpovídá funkci starých dílů. Každý vadný a tím vyměněný díl zůstává majetkem výrobce.

### **Navazující záruka po uplynutí zákonné záruční lhůty**

Na dobu po zákonné záruční lhůtě dobrovolně garantujeme dále uvedené navazující záruky.

#### **Jednoletá navazující záruka pro nové lisovací přístroje, mezičelisti a lisovací oka**

Novopress poskytuje navazující záruku trvající jeden rok pro všechny nové lisovací přístroje, mezičelisti a lisovací oka, pokud byly minimálně vždy po 12 měsících zaslány k údržbě firmě Novopress nebo servisu autorizovanému firmou Novopress. Tuto údržbu hradí uživatel. Kalkulaci nákladů obdržíte přímo u firmy Novopress nebo u některého z autorizovaných servisů Novopress.

#### **Poskytnutí záruky na opravy**

Novopress poskytuje po uplynutí záruční doby nového výrobku v případě záruky následující po provedené opravě záruku na opravu a náhradní díly:

- 6měsíční záruku na vyměněné náhradní díly.
- 12měsíční záruku na vyměněné montážní skupiny.
- 12měsíční záruku na vyměněné lisovací přístroje.

## 12 Prohlášení o shodě ES

Prohlášení o shodě ES a seznam dodržovaných směrnic a použité normy viz přílohu prohlášení o shodě ES.



**Repairs / Service**

***novopress***

Scharnhorststr. 1  
41460 Neuss  
Germany

Postfach 101163  
41411 Neuss  
Germany  
Tel.: +49 (2131) 2880  
Fax: +49 (2131) 28855  
www.novopress.de  
E-mail: [info@novopress.de](mailto:info@novopress.de)